

# beurer

# MK 500

maremed®



<b>DE</b>	Meerresklimagerät Gebrauchsanweisung .....	2	<b>TR</b>	Deniz İklimi Cihazı Kullanım Kılavuzu.....	97
<b>EN</b>	Sea air simulator Instructions for use .....	21	<b>RU</b>	Прибор для создания морского микроклимата Инструкция по применению.....	116
<b>FR</b>	Simulateur d'air marin Mode d'emploi.....	40	<b>PL</b>	Nawilżacz i oczyszczacz emitujący morskie powietrze Instrukcja obsługi .....	135
<b>ES</b>	Simulador de aire marino Instrucciones de uso .....	59			
<b>IT</b>	Simulatore d'aria di mare Istruzioni per l'uso .....	78			

# CE



**Lesen Sie diese Gebrauchsanweisung aufmerksam durch, bewahren Sie sie für späteren Gebrauch auf, machen Sie sie anderen Benutzern zugänglich und beachten Sie die Hinweise.**



## **WARNUNG**

- Dieses Gerät kann von Kindern ab 8 Jahren und darüber sowie von Personen mit verringerten physischen, sensorischen oder mentalen Fähigkeiten oder Mangel an Erfahrungen und Wissen benutzt werden, wenn sie beaufsichtigt oder bezüglich des sicheren Gebrauchs des Gerätes unterwiesen wurden und die daraus resultierenden Gefahren verstehen.
- Kinder dürfen nicht mit dem Gerät spielen.
- Reinigungs- und Benutzer-Wartung dürfen nicht von Kindern ohne Beaufsichtigung durchgeführt werden.
- Trennen Sie das Gerät während dem Reinigen vom Netz.
- Reinigen Sie das Gerät nur in der angegebenen Weise. Es darf keinesfalls Flüssigkeit in die Ventilatoreinheit eindringen.
- Verwenden Sie keine lösungsmittelhaltigen Reiniger.
- Wenn die Netzanschlussleitung dieses Geräts beschädigt wird, muss sie entsorgt werden. Ist sie nicht abnehmbar, muss das Gerät entsorgt werden.

## **Sehr geehrte Kundin, sehr geehrter Kunde,**

wir freuen uns, dass Sie sich für ein Produkt unseres Sortimentes entschieden haben. Unser Name steht für hochwertige und eingehend geprüfte Qualitätsprodukte aus den Bereichen Wärme, Gewicht, Blutdruck, Körpertemperatur, Puls, Sanfte Therapie, Massage, Beauty, Baby und Luft.

Mit freundlicher Empfehlung  
Ihr Beurer-Team

## **Zum Kennenlernen**

### **Atemwegserkrankungen durch Luftverschmutzung**

Luftverschmutzung gilt als eine der Hauptursachen für Atemwegserkrankungen. Etwa 95% der Weltbevölkerung lebt in Gegenden mit verschmutzter Luft. Die Luft, die wir heute vor allem in den urbanen Städten atmen, ist weit entfernt von dem, was wir mit „Gesund“ oder „Rein“ verbinden. Ballungszentren bieten eine häufig sehr niedrige Luftqualität. Was vielen Asthmatikern in Deutschland hilft, sind Aufenthalte an Nord- und Ostsee.

### **maremed® - Aufatmen wie am Meer!**

Um die Meeresluft in die eigenen vier Wände zu bringen, bereichern Sie Ihr Zuhause mit der maremed® Luft!

Mit der patentierten maremed®-Technologie wird Ihre Luft gereinigt, mineralisiert, sterilisiert, ionisiert und befeuchtet.

Das maremed®:

- filtert die Luft mit einem Vorfilter gegen Partikel wie Pollen und Haus-/Feinstaub, Tierhaare und Schmutzpartikel,
- verdunstet die Luft ohne Salzablagerungen im Raum,
- sorgt mit einer natürlichen Befeuchtung für gesunde Atemwege,
- verbessert die Atemintensität und das allgemeine Wohlbefinden,
- fördert erholsamen Schlaf durch freie Atemwege,
- arbeitet geräuscharm mit drei Lüfterstufen,
- besitzt eine Timer-Funktion (1 bis 24 Stunden),
- eignet sich für Raumgrößen bis zu 50 m<sup>2</sup>

### **maremed® Spezial-Meersalz**

Das maremed® Spezial-Meersalz besteht zu 100% aus natürlichen Salzen.

Im maremed® Spezial-Meersalz sind wertvolle Mineralien enthalten wie Natrium, Magnesium, Calcium, Kalium, Jod sowie weitere natürliche Spurenelemente. Insgesamt enthält das maremed® Spezial-Meersalz über 65 Spurenelemente.

Zur genauen Dosierung des maremed® Spezial-Meersalzes ist zusätzlich ein Messbecher im Lieferumfang enthalten.

## Wie funktioniert das maremed®?

Das maremed® erzeugt eine naturidentische Wechselwirkung zwischen



Wasser, Salz & Sonne



dem ionisiertem  
Meerwasser



dem am Meer  
herrschendem Wind

### In 5 Schritten zur Meeresluft in den eigenen vier Wänden:

1. Der Wassertank wird mit maremed® Spezial-Meersalz und Wasser befüllt.
2. Der integrierte Lüfter saugt Luft an und entfernt über 70 % der Schmutzpartikel, Pollen, Fein-/Hausstaub und Tierhaare.
3. Die UVC-Lampe beseitigt bis zu 99 % der Keime aus dem Wasser.
4. Über den Wasserverdunsterblock wird die durchströmende Luft mit Mineralien und Salzwasser angereichert.
5. Über einen Ionisationskamm erfolgt eine zusätzliche Ionisierung und Reinigung, bevor die mineralisierte Luft wieder in die Umgebung gelangt.

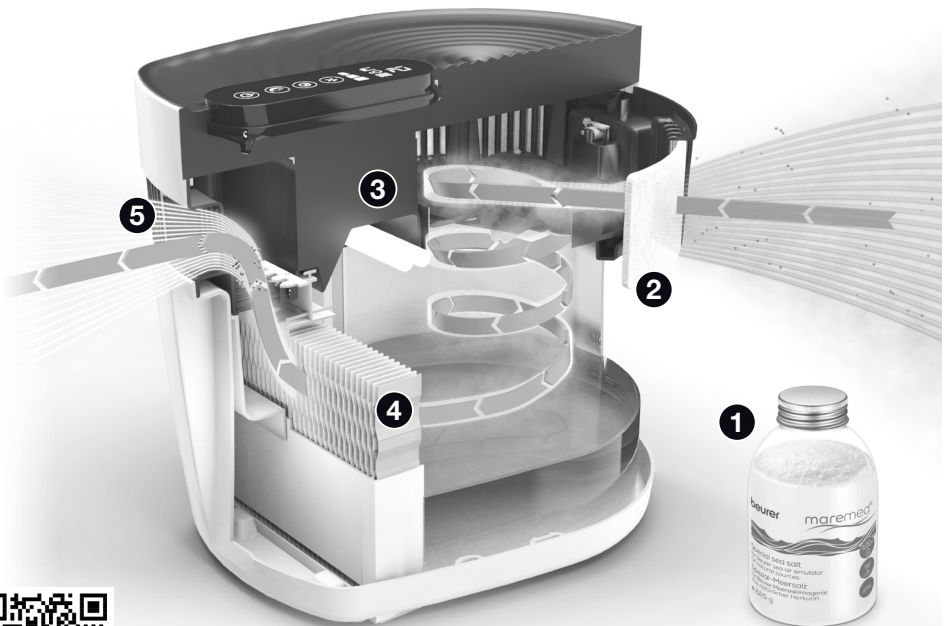

QR-Code: maremed® Funktionsweise

# Inhalt

<b>1. Lieferumfang</b> .....	<b>5</b>	7.2 Lüftergeschwindigkeit wählen .....	13
<b>2. Zeichenerklärung</b> .....	<b>6</b>	7.3 Timer-Funktion .....	14
<b>3. Bestimmungsgemäßer Gebrauch</b> .....	<b>6</b>	7.4 Sleep-Funktion .....	14
<b>4. Warn- und Sicherheitshinweise</b> .....	<b>7</b>	7.5 Wassertank wiederbefüllen .....	14
<b>5. Gerätebeschreibung</b> .....	<b>9</b>	7.6 Wasserfilter und Vorfilter wechseln ...	15
<b>6. Inbetriebnahme</b> .....	<b>11</b>	7.7 UVC-Lampe wechseln.....	16
6.1 Wasserfilter und Vorfilter einsetzen ....	11	<b>8. Reinigung und Pflege</b> .....	<b>16</b>
6.2 Wanne mit Leitungswasser und maremed® Spezial-Meersalz befüllen ...	12	<b>9. Zubehör- und Ersatzteile</b> .....	<b>17</b>
6.3 maremed® aufstellen .....	12	<b>10. Was tun bei Problemen?</b> .....	<b>18</b>
<b>7. Anwendung</b> .....	<b>13</b>	<b>11. Entsorgung</b> .....	<b>18</b>
7.1 maremed® einschalten.....	13	<b>12. Technische Angaben</b> .....	<b>19</b>
		<b>13. Garantie / Service</b> .....	<b>19</b>

## 1. Lieferumfang















Überprüfen Sie den Lieferumfang auf äußere Unversehrtheit der Kartonverpackung und auf die Vollständigkeit des Inhalts. Vor dem Gebrauch ist sicherzustellen, dass das Gerät und Zubehör keine sichtbaren Schäden aufweisen und jegliches Verpackungsmaterial entfernt wird. Benutzen Sie es im Zweifelsfall nicht und wenden Sie sich an Ihren Händler oder an die angegebene Kundendienstadresse.

- 1 x Meeresklimagerät
- 1 x 625 g maremed® Spezial-Meersalz
- 2 x Vorfilter
- 1 x Verdunsterblock mit Wasserfilter
- 1 x Messbecher
- 1 x Netzadapter

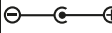

## 2. Zeichenerklärung

Auf dem Gerät, in der Gebrauchsanweisung, auf der Verpackung und auf dem Typschild des Geräts werden folgende Symbole verwendet:

	Gebrauchsanweisung lesen	 <b>Hinweis</b>	<b>Hinweis</b> Hinweis auf wichtige Informationen
 <b>WARNUNG</b>	Warnhinweis auf Verletzungsgefahren oder Gefahren für Ihre Gesundheit	 <b>ACHTUNG</b>	Sicherheitshinweis auf mögliche Schäden am Gerät/ Zubehör
	Entsorgung gemäß der Elektro- und Elektronik Altgeräte EG-Richtlinie – WEEE (Waste Electrical and Electronic Equipment).	 PAP	Verpackung umweltgerecht entsorgen
	Gerät der Schutzklasse 2	<b>IP20</b>	Schutz gegen Eindringen von festen Fremdkörpern mit einem Durchmesser $\geq 12,5$ mm
	Energieeffizienzklasse VI		Sicherheitszeichen "Geprüfte Sicherheit"
$t_a$	Nenn-Umgebungstemperatur		Hersteller
	Schaltnetzteil		Polarität Netzteil
	Kurzschlussfester Sicherheitstransformator		Schauen Sie nie direkt in die Lampe.
	Dieses Produkt erfüllt die Anforderungen der geltenden europäischen und nationalen Richtlinien.	 <b>uv-c</b>	<b>ACHTUNG: GEFÄHRLICHE ULTRAVIOLETTE STRAHLUNG!</b> Die Strahlung dieser Lampe ist gefährlich für Augen und Haut.
	Lampe enthält Quecksilber		

## 3. Bestimmungsgemäßer Gebrauch

Das maremed® ist bestimmt zur Meerwasserbefeuchtung und Reinigung der Luft in Innenräumen. Das maremed® ist nur für den Gebrauch im häuslichen/privaten Umfeld bestimmt. Das maremed® ist nicht für den medizinischen oder kommerziellen Gebrauch bestimmt. Das maremed® Spezial-Meersalz ist NICHT zum Verzehr geeignet. Verwenden Sie das maremed® nur für den Zweck, für den es entwickelt wurde und auf die in dieser Gebrauchsanweisung angegebene Art und Weise. Jeder unsachgemäße Gebrauch kann gefährlich sein. Der Hersteller haftet nicht für Schäden, die durch unsachgemäßen oder falschen Gebrauch verursacht wurden. Benutzen Sie es im Zweifelsfall nicht und wenden sich an Ihren Händler oder an die angegebene Kundendienstadresse.

## 4. Warn- und Sicherheitshinweise

### **WARNUNG**

**Lesen Sie die Warn- und Sicherheitshinweise sorgfältig! Ein Nichtbeachten der nachfolgenden Hinweise kann Personen- oder Sachschäden verursachen.**

- Wenn Sie an einer schweren Krankheit der Atemwege oder Lunge leiden, befragen Sie vor der Benutzung des Geräts Ihren Arzt.

### **WARNUNG**

- Halten Sie Kinder von Verpackungsmaterial fern. Es besteht Erstickungsgefahr.

## Stromschlag

### **WARNUNG**

- Wie jedes elektrische Gerät ist auch dieses maremed® vorsichtig und umsichtig zu gebrauchen, um Gefahren durch elektrische Schläge zu vermeiden. Betreiben Sie das Gerät deshalb
  - nur mit der auf dem Gerät notierten Netzspannung (Typenschild befindet sich auf dem Netzadapter),
  - nie, wenn das Gerät oder Zubehör sichtbare Schäden aufweist,
  - nicht während eines Gewitters.
- Schalten Sie das Gerät im Falle von Defekten oder Betriebsstörungen sofort aus und trennen Sie das Gerät vom Stromanschluss. Ziehen Sie nicht am Stromkabel oder am Gerät um den Stecker aus der Steckdose zu ziehen. Halten oder tragen Sie das Gerät niemals am Netzkabel. Halten Sie Abstand zwischen den Kabeln und warmen Oberflächen.
- Schalten Sie das Gerät immer aus, bevor Sie den Netzstecker ziehen.
- Ziehen Sie den Netzstecker niemals mit nassen oder feuchten Händen heraus.
- Halten Sie das Gerät von Wärmequellen fern, da das Gehäuse schmelzen und ein Feuer auslösen könnte.
- Stellen Sie sicher, dass die Öffnungen des maremed® und die Netzleitung nicht mit Wasser, Dampf oder anderen Flüssigkeiten in Berührung kommen.
- Verwenden Sie das Gerät nicht in der Nähe von brennbaren oder explosiven Gasgemischen.
- Greifen Sie keinesfalls nach einem Gerät, das ins Wasser gefallen ist. Ziehen Sie sofort den Netzstecker.
- Benutzen Sie das Gerät nicht, wenn Gerät oder Zubehör sichtbare Schäden aufweisen.
- Dieses Gerät enthält eine UVC-Lampe.
- Eine nichtbestimmungsgemäße Anwendung des Geräts oder eine Beschädigung des Gehäuses kann zum Austritt gefährlicher UVC-Strahlung führen. UVC-Strahlung kann schon in geringen Dosen zu Schäden an Augen und Haut führen.

## Reparatur

### **WARNUNG**

- Reparaturen an Elektrogeräten dürfen nur von Fachkräften durchgeführt werden. Durch unsachgemäße Reparaturen können erhebliche Gefahren für den Benutzer entstehen. Wenden Sie sich bei Reparaturen an den Kundenservice oder an einen autorisierten Händler.
- Die Ventilatoreinheit darf nicht geöffnet werden.

## **Brandgefahr**

### **WARNUNG**

- Bei nicht bestimmungsgemäßigem Gebrauch bzw. Missachtung der vorliegenden Gebrauchsanweisung besteht unter Umständen Brandgefahr!
- Betreiben Sie das Gerät deshalb
  - nie unter einer Abdeckung, wie z.B. Decke, Kissen, ...
  - nie in der Nähe von Benzin oder anderen leicht entflammbaren Stoffen.

## **Handhabung**

### **ACHTUNG**

- Nach jedem Gebrauch und vor jeder Reinigung ist das Gerät auszuschalten und auszustecken.
- Stecken Sie keine Gegenstände in Geräteöffnungen oder in die rotierenden Teile. Achten Sie darauf, dass die beweglichen Teile sich immer frei bewegen können.
- Stellen Sie keine Gegenstände auf dem Gerät ab.
- Schützen Sie das Gerät vor hohen Temperaturen.
- Schützen Sie das Gerät vor Sonnenstrahlen und Stößen und lassen Sie es nicht fallen.
- Schütteln Sie niemals das Gerät.
- Vermeiden Sie Wasserschäden durch sorgfältigen Umgang (z.B. Wasserschäden durch Spritzwasser bei Holzfußböden).
- Stellen Sie das Gerät auf eine feste, waagerechte und wasserfeste Unterlage.
- Das Wasser, die Metallstäbe und der Kunststoff können sich leicht verfärben.



## 5. Gerätebeschreibung

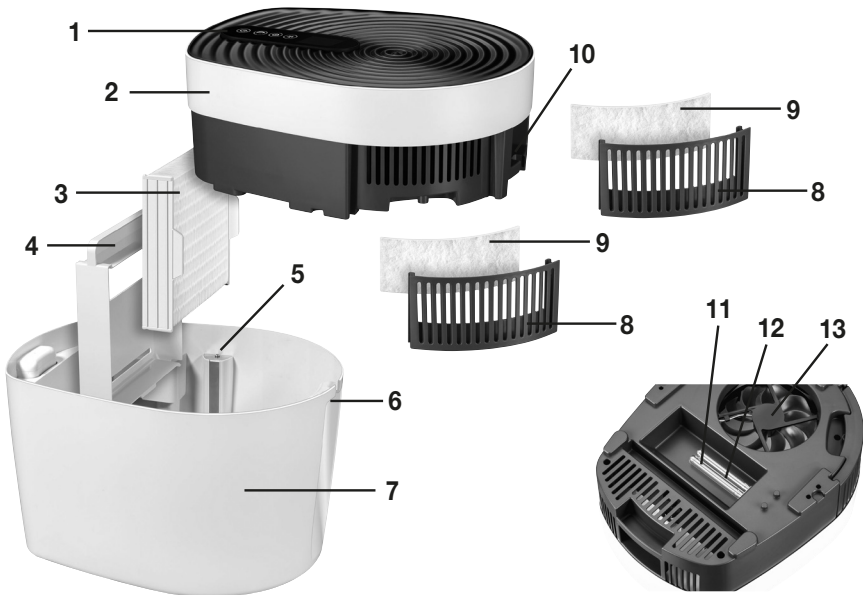

<b>1. Digitales Touchdisplay</b>
<b>2. Abdeckung</b>
<b>3. Wasserfilter</b> Wasserfilter für den Einsatz im Verdunsterblock. Die Luft wird mit Mineralien des Meerwassers angereichert und über einen Wasserfilter im Verdunsterblock an die umgebende Luft abgegeben.
<b>4. Verdunsterblock</b> Halterung für den Wasserfilter
<b>5. Sensor</b>
<b>6. Eingriffmulden</b> Für einen besseren Halt der Hände beim Transport des Geräts
<b>7. Wanne</b> Das Fassungsvermögen der Wanne beträgt bis zu 6 Liter Wasser.
<b>8. Vorfilterhalterung</b>
<b>9. Vorfilter</b> Filtert Partikel wie Hausstaub, Tierhaare und kleinste Schwebeteilchen aus der Luft. Filterleistung: über 70%
<b>10. Netzanschluss</b>
<b>11. UVC-Lampe</b> Die UVC-Lampe entkeimt das umfließende Wasser.
<b>12. Abdeckung für UVC-Lampe</b>
<b>13. Lüfter</b>

## Touchdisplay

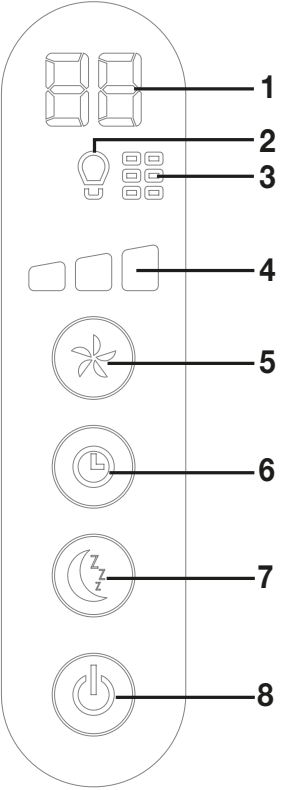
	<p><b>1 Timer-Anzeige</b> Anzeige der Stunden bis zum Ausschalten des Geräts. 0 bedeutet Dauerbetrieb.</p> <p><b>2 UVC-Lampe defekt/austauschen</b> Sobald dieses Symbol aufleuchtet, muss die alte UVC-Lampe ausgetauscht werden.</p> <p><b>3 Filterwechselanzeige</b> Sobald dieses Symbol aufleuchtet, müssen die Filter (Vorfilter und Wasserfilter) ausgetauscht werden. Wir empfehlen Ihnen die Filter alle 3 Monate auszutauschen.</p> <p><b>4 Lüftergeschwindigkeit</b> Das maremed® besitzt insgesamt 3 Lüftergeschwindigkeiten.</p> <p><b>5 LÜFTER-Taste</b></p> <p><b>6 TIMER-Taste</b> Zum Einstellen der Stunden, nach der sich das Gerät automatisch ausschalten soll (1 bis 24 Stunden).</p> <p><b>7 SLEEP-Taste</b> Sobald Sie die Sleep-Taste drücken, schaltet sich das Touchdisplay sich ab.</p> <p><b>8 EIN/AUS-Taste</b> Zum Ein- und Ausschalten des Geräts.</p>
---	--

## 6. Inbetriebnahme

### 6.1 Wasserfilter und Vorfilter einsetzen

1. Öffnen Sie die Kartonverpackung.



2. Nehmen Sie die Abdeckung des maremed® nach oben ab. Entfernen Sie den Schaumstoffschutz von den goldenen Sensorpins auf der Unterseite der Abdeckung.



3. Entfernen Sie die Folienverpackung des Wasserfilters und entnehmen Sie die zwei Vorfilter.

4. Entnehmen Sie die Vorfilterhalterungen aus der Abdeckung des Geräts. Legen Sie jeweils einen Vorfilter mit der glatten und festen Seite zur Geräteinnenseite, in die zwei Vorfilterhalterungen.



5. Setzen Sie danach die Vorfilterhalterungen in die Abdeckung des maremed®. Achten Sie beim Einsetzen der Vorfilterhalterungen darauf, dass die Dreieck-Markierungen  übereinander liegen. Die Dreieck-Markierungen  befinden sich auf der Unterseite der Vorfilterhalterungen und auf der Unterseite der Abdeckung.

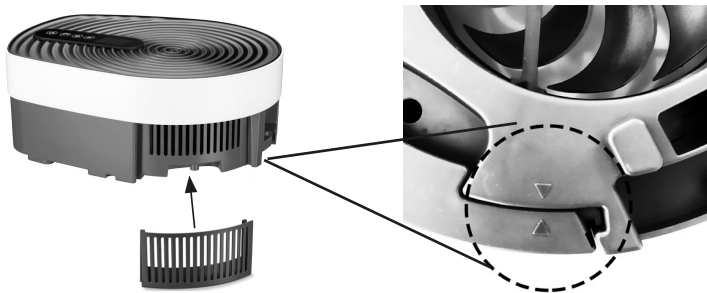

6. Setzen Sie den Verdunsterblock mit Wasserfilter gerade in die Wanne.



### **6.2 Wanne mit Leitungswasser und mareded® Spezial-Meersalz befüllen**

Bevor Sie mit der Anwendung beginnen können, müssen Sie zunächst die Wanne des mareded® mit Leitungswasser und dem mareded® Spezial-Meersalz befüllen.

#### **⚠️ ACHTUNG**

Verwenden Sie das mareded® nur mit dem mareded® Spezial-Meersalz. Verwenden Sie das mareded® mit keinen anderen Salzen! Das mareded® kann durch andere Salze beschädigt werden. Geben Sie auch keine ätherischen Öle oder Duftstoffe in die Wanne. Das Kunststoffmaterial wird bei Anwendung von anderen Zusätzen möglicherweise verfärbt und beschädigt.

Zum Befüllen der Wanne gehen Sie wie folgt vor:

1. Vergewissern Sie sich, dass das mareded® ausgesteckt ist.
2. Nehmen Sie die Abdeckung des mareded® nach oben ab.
3. Befüllen Sie die Wanne komplett bis zur MAX Markierung (ca. 6 Liter) mit frischem, kaltem Leitungswasser.
4. Geben Sie mit Hilfe des Messbechers 90 ml des im Lieferumfang enthaltenen mareded® Spezial-Meersalzes dem Leitungswasser hinzu.  
(für 1 Liter Leitungswasser = 15 ml mareded® Spezial-Meersalz).
5. Setzen Sie die Abdeckung wieder von oben auf das Gehäuse des mareded® auf.

#### **ⓘ Hinweis**

Tragen Sie das Gerät nur an den vorgesehenen Eingriffmulden vorne und hinten. Die oberen Mulden dienen nur zur Abnahme der Abdeckung.

### **6.3 mareded® aufstellen**





1. Stellen Sie das mareded® auf einen ebenen, festen und wasserunempfindlichen Untergrund, um Vibrationen und Lärm zu vermeiden.
2. Stellen Sie das mareded® so auf, dass um das Gerät herum 30 cm Freiraum zu allen Seiten besteht.
3. Achten Sie darauf, dass Lufteinlass und Luftauslass niemals blockiert sind.

4. Achten Sie darauf, dass das Touchdisplay nach vorne zeigt.



## 7. Anwendung

### 7.1 mareded® einschalten

1. Vergewissern Sie sich, dass Sie den Wasserfilter und Vorfilter eingebaut haben und die Wanne mit Leitungswasser und dem mareded® Spezial-Meersalz befüllt haben.
2. Stecken Sie den Netzstecker in die Steckdose. Verlegen Sie das Kabel stolpersicher. Das mareded® ist nun einsatzbereit.
3. Um das mareded® einzuschalten, halten Sie die EIN/AUS-Taste  3 Sekunden lang gedrückt. Alle Symbole auf dem Touchdisplay leuchten kurz auf. Die UVC-Lampe im Inneren des Geräts beginnt zu leuchten.
4. Auf dem Touchdisplay erscheint . Die LÜFTER-Taste  beginnt nun für 3 Minuten zu blinken. Nun wird das Wasser in der Wasserwanne entkeimt, bevor der Lüfter die Luft ansaugt. Somit wird eine Keimfreiheit des Wassers gewährleistet.
5. Nach 3 Minuten leuchtet die LÜFTER-Taste  dauerhaft. Der Lüfter startet nun automatisch. Das mareded® läuft jetzt im Dauerbetrieb.

#### Hinweis



Sobald Sie am eingesteckten mareded® die Abdeckung abnehmen, schalten sich der Lüfter und die **UVC-Lampe** aus Sicherheitsgründen automatisch aus. Wenn Sie die Abdeckung wieder aufsetzen, beginnt erneut der Entkeimungsprozess von 3 Minuten. Erst danach startet wieder der Lüfter.

#### Hinweis

Nach dem ersten Einschalten entsteht in den ersten Minuten eine leichte Geruchsentwicklung. Dies ist normal und nicht gesundheitsschädlich. Lassen Sie das Gerät drei bis fünf Minuten laufen. Danach können Sie das Gerät normal verwenden.



### 7.2 Lüftergeschwindigkeit wählen

Das mareded® besitzt insgesamt 3 Lüftergeschwindigkeiten.

- Wählen Sie mit der LÜFTER-Taste  Ihre gewünschte Lüftergeschwindigkeit. Auf dem Touchdisplay wird die aktuell eingestellte Lüftergeschwindigkeit  angezeigt.

### **7.3 Timer-Funktion**

Das maremed® besitzt eine Timer-Funktion. Mit der Timer-Funktion können Sie festlegen, nach wie vielen Anwendungsstunden sich das maremed® automatisch ausschalten soll. Sie können den Timer von 1 bis 24 Stunden einstellen.

- Um den Timer einzustellen, drücken Sie die TIMER-Taste  so oft, bis Ihr gewünschter Stundenwert (z.B. 02) auf dem Touchdisplay erscheint. Die Timer-Anzeige  beginnt dauerhaft zu leuchten.





Das maremed® schaltet sich nun automatisch nach Ablauf des eingestellten Stundenwerts aus.

#### **Hinweis**

Wenn die Timer-Funktion aktiviert ist, können Sie währenddessen auch die Lüftergeschwindigkeit regeln oder die Sleep-Funktion hinzuschalten.



### **7.4 Sleep-Funktion**

Das maremed® besitzt eine Sleep-Funktion. Sobald Sie die Sleep-Funktion eingeschaltet ist, schaltet sich das Touchdisplay ab.

1. Um die Sleep-Funktion einzuschalten, drücken Sie die SLEEP-Taste .  
Die SLEEP-Taste  beginnt 5 Sekunden lang zu blinken. Nach den 5 Sekunden ist die Sleep-Funktion aktiviert.  
Nun können nur noch die SLEEP-Taste  und die EIN/AUS-Taste  betätigt werden.
2. Um die Sleep-Funktion auszuschalten, drücken Sie kurz die SLEEP-Taste . Das Touchdisplay beginnt wieder zu leuchten und alle Tasten können wieder betätigt werden.

#### **Hinweis**

Die UVC-Lampe bleibt in der Sleep-Funktion an. Wenn Sie eine vollständige Abdunklung bevorzugen, können Sie die UVC-Lampe auch ausschalten.

1. Um die UVC-Lampe auszuschalten, halten Sie die SLEEP-Taste  für 5 Sekunden gedrückt.  
Nach Ausschalten der UVC-Lampe kann keine 99% Keimfreiheit mehr gewährleistet werden.
2. Um die UVC-Lampe wieder einzuschalten, halten Sie die SLEEP-Taste  für 5 Sekunden gedrückt.

### **7.5 Wassertank wiederbefüllen**

Das Gerät schaltet sich automatisch nach 72h ab. Bei einem Wasserstand von „MIN“ muss die Wasserwanne mit neuem Wasser und maremed® Spezial-Meersalz befüllt werden.

#### **Hinweis**

Der Verbrauch des Gerätes ist abhängig von Umgebungstemperatur und Luftfeuchtigkeit im Raum. Unter normalen Bedingungen wird der Wasserstand von „MIN“ nach ca. 72 - 96h erreicht. Es bleiben ca. 1,5 Liter Restwasser im Wassertank.

Um den Wassertank mit Wasser wiederzubefüllen, gehen Sie wie folgt vor:

1. Drücken Sie die EIN/AUS-Taste , um das maremed® auszuschalten.
2. Stecken Sie den Netzstecker aus der Steckdose.
3. Entfernen Sie den Netzstecker vom maremed®.
4. Nehmen Sie die obere Gehäuseabdeckung ab.



5. Entfernen Sie den Verdunsterblock mit Wasserfilter.
6. Leeren Sie das Wasser aus der Wanne seitlich aus.
7. Füllen Sie die Wanne komplett bis zur MAX Markierung (ca. 6 Liter) mit frischem, kaltem Leitungswasser.
8. Geben Sie mit Hilfe des Messbechers 90ml maremed® Spezial-Meersalz dem Leitungswasser hinzu (für je 1 Liter Leitungswasser = 15ml maremed® Spezial-Meersalz).
9. Setzen Sie wieder den Verdunsterblock mit Wasserfilter in die Wanne ein.
10. Setzen Sie die obere Abdeckung auf das Gehäuse auf.
11. Stecken Sie den Netzstecker in das Gerät und in die Steckdose. Verlegen Sie das Kabel stolpersicher.

## **7.6 Wasserfilter und Vorfilter wechseln**

### **i Hinweis**

Die UVC-Lampe kann den Wasserfilter leicht braun verfärben. Zudem können sich bei regelmäßiger Benutzung kleine Salzkristalle am Wasserfilter bilden.

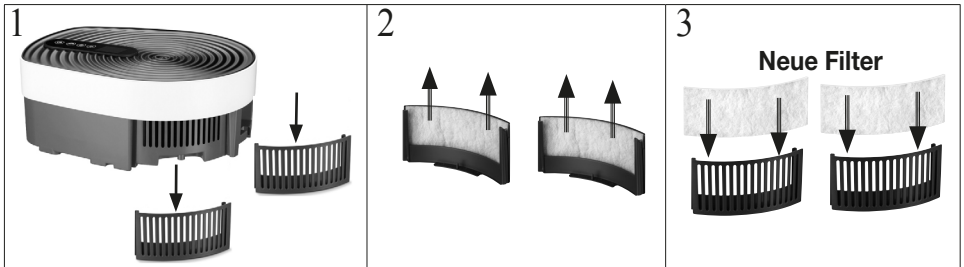

Wir empfehlen Ihnen den Wasserfilter und die Vorfilter nach 2200 Betriebsstunden durch neue Filter ersetzen. Nach 2200 Betriebsstunden leuchtet auf dem Touchdisplay die Filterwechselanzeige .

1. Sobald die Filterwechselanzeige  auf dem Touchdisplay leuchtet, drücken Sie die EIN/AUS-Taste , um das maremed® auszuschalten.
2. Stecken Sie den Netzstecker aus der Steckdose.
3. Entfernen Sie den Netzstecker vom maremed®.
4. Wechseln Sie die zwei Vorfilter wie abgebildet.



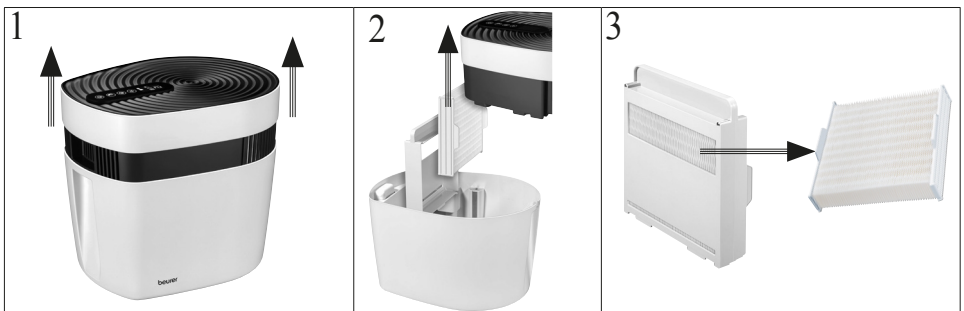

5. Wechseln Sie den Wasserfilter wie abgebildet.





6. Stecken Sie den Netzstecker in die Steckdose und schalten Sie das maremed® ein.
7. Halten Sie die TIMER-Taste  und die EIN/AUS-Taste  gleichzeitig gedrückt. Das Filter-Symbol  erlischt im Touchdisplay.
8. Der Betriebsstundenzähler ist nun wieder auf 0 zurückgestellt.

## 7.7 UVC-Lampe wechseln

Die UVC-Lampe sollte nach 5000 Betriebsstunden gewechselt werden. Nach 5000 Betriebsstunden und wenn die UVC-Lampe defekt ist, leuchtet im Touchdisplay .

1. Sobald  auf dem Touchdisplay leuchtet, drücken Sie die EIN/AUS-Taste , um das maremed® auszuschalten.
2. Stecken Sie den Netzstecker aus der Steckdose.
3. Entfernen Sie den Netzstecker vom maremed®.
4. Schrauben Sie die Abdeckung der UVC-Lampe auf. Nehmen Sie die Abdeckung ab.
5. Ziehen Sie die UVC-Lampe wie abgebildet aus dem Gehäuse.



6. Stecken Sie vorsichtig eine neue UVC-Lampe ein, bis sie hör- und spürbar fest einrastet.
7. Setzen Sie die Abdeckung der UVC-Lampe auf. Schrauben Sie die Abdeckung der UVC-Lampe wieder zu.
8. Stecken Sie den Netzstecker in eine geeignete Steckdose.
9. Nach Einsetzen der neuen UVC-Lampe, halten Sie die LÜFTER-Taste  und die EIN/AUS-Taste  gleichzeitig gedrückt. Das Lampen-Symbol  erlischt im Touchdisplay.
10. Der Betriebsstundenzähler ist nun wieder auf 0 zurückgestellt.

## 8. Reinigung und Pflege

### **WARNUNG**

Vergewissern Sie sich vor jeder Reinigung, dass das maremed® ausgesteckt ist. Reinigen Sie das maremed® niemals, wenn es eingesteckt ist.



## **ACHTUNG**

Eine regelmäßige Reinigung ist Voraussetzung für einen hygienischen, störungsfreien Betrieb. Das maremed® lässt sich zum Reinigen mit wenigen Handgriffen und ohne Werkzeug zerlegen. Entleeren und reinigen Sie das maremed® unbedingt vollständig, wenn das mit Wasser gefüllte Gerät länger als 3 Tage nicht mehr in Betrieb war. Bei mangelnder Reinigung und Hygiene können sich Bakterien, Algen sowie Pilze im Wasser bilden.

### **Wanne spülen**

Spülen Sie die Wanne immer mit klarem Wasser aus, bevor Sie sie neu befüllen. Bei besonders stark verschmutzter Luft, intensiver Nutzung oder verminderter Wasserqualität sollte das maremed® in kürzeren Abständen gereinigt werden. Entfernen Sie Ablagerungen in der Wanne gegebenenfalls mit einem Reinigungstuch. Reinigen Sie die Metallstäbe der Wasserstandsensoren in der Wanne mit einer verdünnten Wasser-Essigessenzlösung. Wir empfehlen zur Reinigung den optionalen Reinigungsschwamm.

### **Ventilatoreinheit reinigen**

Die Ventilatoreinheit können Sie mit einem angefeuchteten Tuch abwischen. Achten Sie jedoch darauf, dass keinesfalls Flüssigkeit in die Ventilatoreinheit eindringt.

### **Abdeckung reinigen**

Die Abdeckung können Sie mit einem angefeuchteten Tuch abwischen.

### **Aufbewahrung**





Wenn Sie das Gerät längere Zeit nicht verwenden, empfehlen wir Ihnen, es vollständig entleert, gereinigt und getrocknet in der Originalverpackung in trockener Umgebung und ohne Beschwerung aufzubewahren.

## **9. Zubehör- und Ersatzteile**

Für Zubehör- und Ersatzteile besuchen Sie [www.beurer.com](http://www.beurer.com) oder wenden Sie sich an die jeweilige Serviceadresse in Ihrem Land (laut Serviceadressliste). Die Zubehör- und Ersatzteile sind zusätzlich im Handel erhältlich.

<b>Bezeichnung</b>	<b>Artikel- bzw. Bestellnummer</b>
<u>Komplett-Set</u> - 1x Flasche maremed® Spezial-Meersalz (1250g) - 4x Vorfilter - 2x Wasserfilter	681.21
<u>Filter-Set</u> - 2x Vorfilter - 1x Wasserfilter	681.22
<u>maremed® Spezial-Meersalz</u> - 1x Flasche maremed® Spezial-Meersalz (1250g)	681.23
<u>UVC-Lampe</u> - 1x UVC-Lampe	681.24

## 10. Was tun bei Problemen?

Problem	Mögliche Ursache	Behebung
Das maremed® lässt sich nicht einschalten.	Es befindet sich kein Wasser in der Wanne.	Befüllen Sie die Wanne wie in Kapitel 6.2 beschrieben.
	Das Steckernetzteil ist nicht eingesteckt.	Stecken Sie das Steckernetzteil in eine geeignete Steckdose.
	Die Abdeckung sitzt nicht vollständig auf dem Gehäuse.	Stellen Sie sicher das die Abdeckung vollständig auf dem Gehäuse sitzt, in dem Sie den Deckel etwas nach unten drücken.
Auf dem Touchdisplay leuchtet 	Die Filter haben über 2200 Betriebsstunden.	Wechseln Sie die Filter wie in Kapitel 7.6 beschrieben.
Auf dem Touchdisplay leuchtet 	Die UVC-Lampe lief über 5000 Betriebsstunden.	Wechseln Sie die UVC-Lampe wie in Kapitel 7.7 beschrieben.
	Die UVC-Lampe ist defekt.	
LÜFTER-Taste  blinkt und auf dem Touchdisplay erscheint  . Der Lüfter startet nicht sofort nach dem Einschalten.	Der Lüfter beginnt erst nach 3 Minuten zu starten, da zuerst das Wasser in der Wasserwanne entkeimt wird, bevor der Lüfter die Luft ansaugt.	Warten Sie nach dem Einschalten 3 Minuten. Nach Ablauf der 3 Minuten erlischt die LÜFTER-Taste  und der Lüfter startet.
Alle Tasten und Symbole blinken	Die Abdeckung sitzt nicht vollständig auf dem Gehäuse.	Stellen Sie sicher, dass die Abdeckung vollständig auf dem Gehäuse sitzt, in dem Sie den Deckel etwas nach unten drücken.
	Es befindet sich Salz oder Wasser auf dem Wasserstandssensor.	Reinigen Sie die Metallstäbe mit einer verdünnten Wasser-Essigessenzlösung. Wir empfehlen zur Reinigung den optionalen Reinigungsschwamm.

## 11. Entsorgung

Im Interesse des Umweltschutzes darf das Gerät am Ende seiner Lebensdauer nicht mit dem Hausmüll entsorgt werden.

Die Entsorgung kann über entsprechende Sammelstellen in Ihrem Land erfolgen. Entsorgen Sie das Gerät gemäß der Elektro- und Elektronik Altgeräte EG-Richtlinie – WEEE (Waste Electrical and Electronic Equipment). Bei Rückfragen wenden Sie sich an die für die Entsorgung zuständige kommunale Behörde.



## 12. Technische Angaben

Modell	MK 500
Eingang Gerät	24 V === 1 A
Spannungsversorgung	Eingang: 100-240 V; ~50/60 Hz; 1,0 A Max Ausgang: 24,0 V === 1,0 A; 24,0 W
Schutzart Adapter	IP20
Schutzklasse Adapter	II
Maße (L x B x H)	38,4 x 30,5 x 34,0 cm
Leergewicht	3198 g
Geeignet für Raumgrößen	50 m <sup>2</sup>
Fassungsvermögen Wanne	ca. 6 Liter
Durchschnittliche Effizienz im Betrieb	≥ 86,2 %
Leistungsaufnahme bei Nulllast	≤ 0,1 W

Technische Änderungen vorbehalten.  
Die Seriennummer befindet sich auf dem Gerät.

## 13. Garantie/Service

Die Beurer GmbH, Söflinger Straße 218, D-89077 Ulm (nachfolgend „Beurer“ genannt) gewährt unter den nachstehenden Voraussetzungen und in dem nachfolgend beschriebenen Umfang eine Garantie für dieses Produkt.

**Die nachstehenden Garantiebedingungen lassen die gesetzlichen Gewährleistungsverpflichtungen des Verkäufers aus dem Kaufvertrag mit dem Käufer unberührt. Die Garantie gilt außerdem unbeschadet zwingender gesetzlicher Haftungsvorschriften.**

Beurer garantiert die mangelfreie Funktionstüchtigkeit und die Vollständigkeit dieses Produktes.

Die weltweite Garantiezeit beträgt 3 Jahre ab Beginn des Kaufes des neuen, ungebrauchten Produktes durch den Käufer.

Diese Garantie gilt nur für Produkte, die der Käufer als Verbraucher erworben hat und ausschließlich zu persönlichen Zwecken im Rahmen des häuslichen Gebrauchs verwendet. Es gilt deutsches Recht.

Falls sich dieses Produkt während der Garantiezeit als unvollständig oder in der Funktionstüchtigkeit als mangelhaft gemäß der nachfolgenden Bestimmungen erweist, wird Beurer gemäß diesen Garantiebedingungen eine kostenfreie Ersatzlieferung oder Reparatur durchführen.

**Wenn der Käufer einen Garantiefall melden möchte, wendet er sich zunächst an den Beurer Kundenservice:**

**Beurer GmbH, Servicecenter**

**Tel: +49 731 3989-144**

Für eine zügige Bearbeitung nutzen Sie bitte unser Kontaktformular auf der Homepage [www.beurer.com](http://www.beurer.com) unter der Rubrik ‚Service‘.

Der Käufer erhält dann nähere Informationen zur Abwicklung des Garantiefalls, z.B. wohin er das Produkt kostenfrei senden kann und welche Unterlagen erforderlich sind.

Eine Inanspruchnahme der Garantie kommt nur in Betracht, wenn der Käufer

- eine Rechnungskopie/Kaufquittung und
- das Original-Produkt

Beurer oder einem autorisierten Beurer Partner vorlegen kann.

Ausdrücklich ausgenommen von dieser Garantie sind

- Verschleiß, der auf normalem Gebrauch oder Verbrauch des Produktes beruht;
- zu diesem Produkt mitgelieferte Zubehörteile, die sich bei sachgemäßen Gebrauch abnutzen bzw. verbraucht werden (z.B. Batterien, Akkus, Manschetten, Dichtungen, Elektroden, Leuchtmittel, Aufsätze, Inhalatorzubehör);
- Produkte, die unsachgemäß und/oder entgegen der Bestimmungen der Bedienungsanleitung verwendet, gereinigt, gelagert oder gewartet wurden sowie Produkte, die vom Käufer oder einem nicht von Beurer autorisierten Servicecenter geöffnet, repariert oder umgebaut wurden;
- Schäden, die auf dem Transportweg zwischen Hersteller und Kunde bzw. zwischen Servicecenter und Kunde entstehen
- Produkte, die als 2.Wahl-Artikel oder als gebrauchte Artikel gekauft wurden;
- Folgeschäden, welche auf einem Mangel dieses Produktes beruhen (es können für diesen Fall jedoch Ansprüche aus Produkthaftung oder aus anderen zwingenden gesetzlichen Haftungsbestimmungen bestehen).

Reparaturen oder ein Komplettaustausch verlängern in keinem Fall die Garantiezeit.



**Read these instructions for use carefully and keep them for later use; be sure to make them accessible to other users and observe the information they contain.**



### **WARNING**

- This device may be used by children over the age of 8 and by people with reduced physical, sensory or mental skills or a lack of experience or knowledge, provided that they are supervised or have been instructed on how to use the device safely, and are fully aware of the consequent risks of use.
- Children must not play with the device.
- Children must not perform cleaning and user maintenance without supervision.
- Disconnect the device from the mains supply during cleaning.
- Clean the device using only the methods specified. Under no circumstances must liquid enter the fan unit.
- Do not use any solvent-based cleaning products.
- If the mains connection cable of this device is damaged, it must be disposed of. If it cannot be removed, the device must be disposed of.

## **Dear customer,**

Thank you for choosing a product from our range. Our name is synonymous with high-quality, thoroughly tested products for applications in the areas of heat, weight, blood pressure, body temperature, pulse, gentle therapy, massage, beauty, baby and air.

With kind regards,

Your Beurer team

## **Getting to know your device**

### **Respiratory diseases caused by air pollution**

Air pollution is one of the main causes of respiratory diseases.

Around 95% of the world's population lives in areas with polluted air. The air we breathe today, especially in urban cities, is far removed from what we think to be "healthy" or "clean". Urban areas often provide very low air quality, so many asthmatics in Germany find respite in trips to the North and Baltic Sea.

### **maremed® - breathe easy like at the seaside!**

If you are yearning to bring refreshing sea air into the comfort of your own home, simply enrich your ambient air at home with air from maremed®!

The patented maremed® technology cleans, mineralises, sterilises, ionises and humidifies the air.

The maremed®:

- filters the air with a pre-filter to remove particles such as pollen and domestic/fine dust, animal hairs and dirt particles,
- disperses the air into the room with evaporation and without leaving salt deposits,
- ensures healthy airways thanks to its natural humidification function,
- improves your breathing intensity and general sense of well-being,
- encourages a restful night's sleep by ensuring free airways,
- operates quietly with three fan levels,
- has a timer function (1 to 24 hours),
- is suitable for rooms up to 50 m<sup>2</sup> in size

### **maremed® special sea salt**

The maremed® special sea salt is 100% made from natural salts.

The maremed® special sea salt contains valuable minerals such as sodium, magnesium, calcium, potassium, iodine and other natural trace elements. In total, the maremed® special sea salt contains over 65 trace elements.

A measuring jug is also included in delivery so that you can add the precise dosage of maremed® special sea salt you need.

## How does the maremed® work?

The maremed® accurately recreates the natural interaction between



water, salt and the sun



the ionised sea water



the wind by the seaside

### Just 5 steps to sea air at home:

1. The water tank is filled with maremed® special sea salt and water.
2. The integrated fan draws in air and removes over 70% of dirt particles, pollen, fine/domestic dust and animal hairs.
3. The UVC lamp removes up to 99% of germs from the water.
4. The air flowing through is enriched with minerals and salt water by the water evaporator block.
5. Additional ionisation and cleaning are performed by means of an ioniser part, before the mineralised air is returned to the environment.



QR code: how the maremed® works

# Contents

<b>1. Included in delivery .....</b>	<b>24</b>	7.2 Selecting the fan speed.....	32
<b>2. Signs and symbols .....</b>	<b>25</b>	7.3 Timer function.....	33
<b>3. Proper use .....</b>	<b>25</b>	7.4 Sleep function.....	33
<b>4. Warnings and safety notes .....</b>	<b>26</b>	7.5 Refilling the water tank .....	33
<b>5. Device description.....</b>	<b>28</b>	7.6 Replacing the water filter and pre-filters .....	34
<b>6. Initial use .....</b>	<b>30</b>	7.7 Replacing the UVC lamp .....	35
6.1 Inserting the water filter and pre-filter .....	30	<b>8. Cleaning and maintenance .....</b>	<b>35</b>
6.2 Filling the tank with tap water and maremed® special sea salt.....	31	<b>9. Accessories and replacement parts...36</b>	
6.3 Setting up the maremed® .....	31	<b>10. What if there are problems? .....</b>	<b>37</b>
<b>7. Usage.....</b>	<b>32</b>	<b>11. Disposal .....</b>	<b>37</b>
7.1 Switching on the maremed® .....	32	<b>12. Technical specifications .....</b>	<b>38</b>
		<b>13. Warranty/service .....</b>	<b>38</b>

## 1. Included in delivery

Check that the exterior of the cardboard delivery packaging is intact and make sure that all contents are present. Before use, ensure that there is no visible damage to the device or accessories and that all packaging material has been removed. If you have any doubts, do not use the device and contact your retailer or the specified Customer Services address.

















- 1 x sea air simulator
- 1 x 625 g maremed® special sea salt
- 2 x pre-filters
- 1 x evaporator block with water filter
- 1 x measuring jug
- 1 x mains adapter



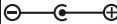

## 2. Signs and symbols

The following symbols are used on the device, in these instructions for use, on the packaging and on the type plate for the device:

	Read the instructions for use	 <b>Note</b>	<b>Note</b> Note on important information
 <b>WARNING</b>	Warning notice indicating a risk of injury or damage to health	 <b>IMPOR- TANT</b>	Safety note indicating possible damage to the device/accessory
	Disposal in accordance with the EC Directive on Waste Electrical and Electronic Equipment (WEEE).	 PAP	Dispose of packaging in an environmentally friendly manner
	Device in protection class 2	<b>IP20</b>	Protected against ingress of solid foreign objects $\geq 12.5$ mm in diameter
	Energy efficiency class VI		“Geprüfte Sicherheit” safety mark
$t_a$	Nominal ambient temperature		Manufacturer
	Switching mains part		Mains part polarity
	Short-circuit-proof safety isolating transformer		Never look directly into the lamp.
	This product satisfies the requirements of the applicable European and national directives.	 <b>UVC</b>	<b>IMPORTANT: DANGEROUS ULTRAVIOLET RADIATION!</b> The radiation emitted from this lamp is dangerous for your eyes and skin.
	Lamp contains mercury		

## 3. Proper use

The maremed® is intended for humidifying sea water and cleaning the air indoors. The maremed® is only intended for domestic/private use. The maremed® is not intended for medical or commercial use. The maremed® special sea salt is NOT suitable for consumption. Use the maremed® only for the purpose for which it was developed and in the manner specified in these instructions for use. Any improper use may be dangerous. The manufacturer is not liable for damage resulting from improper or incorrect use. If you have any doubts, do not use the device and contact your retailer or the specified Customer Services address.

## 4. Warnings and safety notes

### **WARNING**

Read the warnings and safety notes carefully. Non-observance of the following information may result in personal injury or material damage.

- If you suffer from a severe respiratory or lung disease, consult your doctor before using the device.

### **WARNING**

- Keep packaging material away from children. There is the risk of suffocation.

## Electric shock

### **WARNING**

- As with every electrical device, use this maremed® carefully and cautiously in order to avoid hazards caused by electric shock. Therefore, observe the following instructions for use:
  - Only operate the device at the voltage indicated on the device (the type plate is located on the mains adapter)
  - Never use the device if it or its accessories show visible signs of damage
  - Do not use the device during a storm
- In the event of defects or operational faults, switch the device off immediately and disconnect it from the mains socket. Do not pull on the mains cable or on the device to disconnect the plug from the socket. Never hold or carry the device by the mains cable. Keep the cables away from hot surfaces.
- Always switch off the device before disconnecting the mains plug.
- Never disconnect the mains plug with wet or damp hands.
- Keep the device away from sources of heat as the housing could melt and trigger a fire.
- Ensure that the openings of the maremed® and the mains cable do not come into contact with water, steam or other liquids.
- Do not use the device in close proximity to flammable or explosive gas mixtures.
- Never reach for a device that is submerged in water. Disconnect the mains plug immediately.
- Do not use the device if it or its accessories are visibly damaged.
- This device contains a UVC lamp.
- Improper use of this device or damage to the housing could result in the emission of dangerous UVC radiation. Even in small doses, UVC radiation can damage your eyes and skin.

## Repairs

### **WARNING**

- Only specialist personnel may perform repairs on electrical devices. Improper repairs may subject users to considerable danger. For repairs, please contact Customer Services or an authorised retailer.
- Do not open the fan unit.

## Risk of fire



### **WARNING**

- There is a risk of fire if the device is used improperly or these instructions for use are ignored.
- Therefore, observe the following instructions for use:
  - Never use the device underneath a cover, such as a blanket, pillow, etc.
  - Never use the device near petrol or other highly flammable substances.

## Handling



### **IMPORTANT**

- The device must be switched off and disconnected after every use and before cleaning.
- Do not place any objects in device openings or in rotating parts. Ensure that the moving parts can move freely at all times.
- Do not place any objects on the device.
- Do not expose the device to high temperatures.
- Protect the device against sunlight and impacts and do not drop it.
- Never shake the device.
- Avoid water damage by handling the device carefully (e.g. water damage from splashing in the vicinity of wooden floors).
- Place the device on a firm, level and water-resistant surface.
- The water, the metal rods and the plastic may discolour slightly.

## 5. Device description

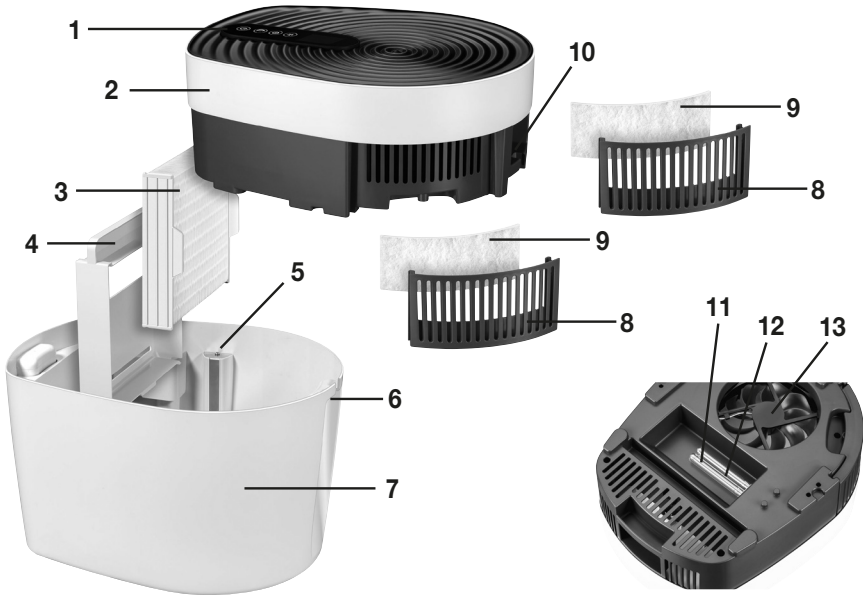

<b>1. Digital touch display</b>
<b>2. Cover</b>
<b>3. Water filter</b> Water filter for use in the evaporator block. The air is enriched with sea water minerals and dispersed into the ambient air via a water filter in the evaporator block.
<b>4. Evaporator block</b> Holder for the water filter
<b>5. Sensor</b>
<b>6. Recessed handles</b> To make it easier to hold the device in your hands when moving it
<b>7. Tank</b> The tank can hold up to 6 litres of water.
<b>8. Pre-filter holder</b>
<b>9. Pre-filter</b> Filters particles such as domestic dust, animal hair and extremely small airborne particles. The filter performance is over 70%
<b>10. Mains connection</b>
<b>11. UVC lamp</b> The UVC lamp sterilises the water flowing around it.
<b>12. Cover for UVC lamp</b>
<b>13. Fan</b>

## Touch display

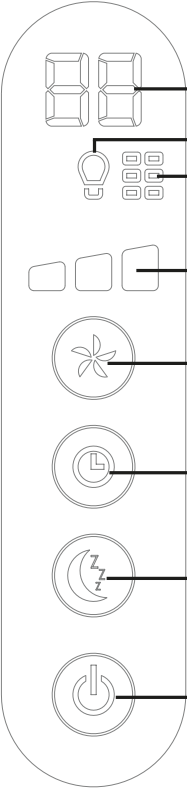
	<p><b>1 Timer display</b> Displays the number of hours until the device is switched off. 0 denotes continuous operation.</p>
	<p><b>2 UVC lamp faulty/replace the UVC lamp</b> The old UVC lamp must be replaced as soon as this symbol lights up.</p>
	<p><b>3 Filter change indicator</b> The filters (pre-filter and water filter) must be replaced as soon as this symbol lights up. We recommend replacing the filters every 3 months.</p>
	<p><b>4 Fan speed</b> The mareded® comes with a total of 3 fan speeds.</p>
	<p><b>5 FAN button</b></p>
	<p><b>6 TIMER button</b> For setting the number of hours after which the device should automatically switch off (1 to 24 hours).</p>
	<p><b>7 SLEEP button</b> If you press the Sleep button, the touch display switches off.</p>
	<p><b>8 ON/OFF button</b> For switching the device on and off.</p>

## 6. Initial use

### 6.1 Inserting the water filter and pre-filter

1. Open the cardboard packaging.

2. Remove the cover from the maremed® in an upward direction. Remove the protective foam from the golden sensor pins on the underside of the cover.



3. Remove the film packaging from the water filter and take out the two pre-filters.

4. Remove the pre-filter holders from the device cover. Place the pre-filters into the two pre-filter holders. The smooth, firm side must be positioned towards the inside of the device.



5. Then place the pre-filter holders into the cover of the maremed®. When inserting the pre-filter holders, make sure that the triangle markings  $\blacktriangledown$  are aligned. The triangle markings  $\blacktriangledown$  are located on the underside of the pre-filter holders and on the underside of the cover.

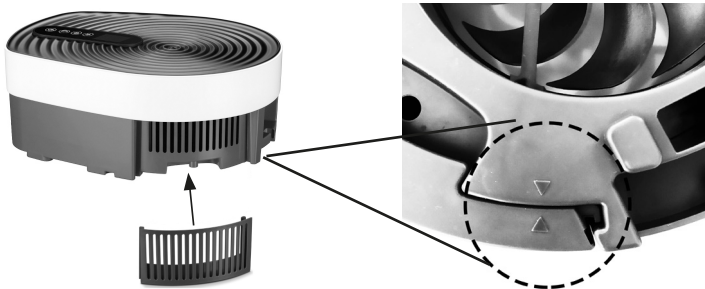

6. Place the evaporator block with the water filter into the tank in an upright position.



### 6.2 Filling the tank with tap water and mareded® special sea salt

Before you can start using the device, you must first fill the tank of the mareded® with tap water and the mareded® special sea salt.

#### **IMPORTANT**

Use the mareded® exclusively with the mareded® special sea salt. Do not use the mareded® with any other salts! The mareded® may be damaged if other salts are used. Do not add any essential oils or fragrances to the tank either. If other additives are used, the plastic material may become discoloured and damaged.

To fill the tank, proceed as follows:

1. Ensure that the mareded® is disconnected from the mains.
2. Remove the cover from the mareded® in an upward direction.
3. Fill the tank fully up to the MAX marking (approx. 6 litres) with fresh, cold tap water.
4. Using the measuring jug, add 90ml of the mareded® special sea salt included in delivery to the tap water.  
(For every 1 litre of tap water use 15 ml of mareded® special sea salt).
5. Place the cover back onto the housing of the mareded® from above.

#### **Note**

When carrying the device, only use the recessed handles at the front and back provided for this purpose. The top recesses are merely for taking off the cover.



### 6.3 Setting up the mareded®

1. Place the mareded® on a firm, level and water-resistant surface to prevent vibrations and noise.
2. Set up the mareded® in such a way that there is 30 cm clearance on all sides.
3. Make sure that the air inlet and air outlet are never blocked.
4. Make sure that the touch display is facing the front.



## 7. Usage

### 7.1 Switching on the maremed®

1. Ensure that you have installed the water filter and pre-filter and filled the tank with tap water and the maremed® special sea salt.
2. Insert the mains plug into the socket. Ensure that the cable does not pose a trip hazard. The maremed® is now ready for use.
3. To switch on the maremed®, press and hold the ON/OFF button  for 3 seconds. All of the symbols on the touch display will briefly light up. The UVC lamp inside the device will begin to light up.
4. The letters [L will appear on the touch display. The FAN button  will now start to flash for 3 minutes. The water in the water tank will now be sterilised before the fan draws in the air, ensuring that there is no bacterial contamination in the water.
5. After 3 minutes, the FAN button  will light up permanently. The fan will now start automatically. The maremed® will now run continuously.

#### Note



For safety reasons, if you remove the cover from the maremed® when it is connected to the mains, both the fan and the **UVC lamp** will automatically switch off. Once you put the cover back on again, the 3-minute sterilisation process will start again. The fan won't start again until this has finished.

#### Note

A slight odour initially develops after switching on the device for the first time. This is normal and not harmful to your health. Allow the device to run for three to five minutes. After that you can use the device as normal.

### 7.2 Selecting the fan speed



The maremed® comes with a total of 3 fan speeds.

- Select your desired fan speed using the FAN button . The fan speed  that is currently set is shown on the touch display.



### 7.3 Timer function

The maredmed® comes with a timer function. You can use the timer function to set the number of hours of operation after which the maredmed® is to automatically switch off. You can set the timer to between 1 and 24 hours.





- To set the timer, press the TIMER button  until your desired hour value (e.g. 02) appears on the touch display. The timer display  starts to light up continuously. The maredmed® will now automatically switch off after the set number of hours has passed. 

#### Note

If the timer function has been activated, you can also regulate the fan speed or activate the sleep function while it is counting down.



### 7.4 Sleep function

The maredmed® comes with a sleep function. Once the sleep function has been switched on, the touch display will switch off.

1. To switch on the sleep function, press the SLEEP button .  
The SLEEP button  starts to flash for 5 seconds. The sleep function will be active once the 5 seconds have elapsed.  
Now it is only possible to press the SLEEP button  and the ON/OFF button .
2. To switch off the sleep function, briefly press the SLEEP button . The touch display will start to light up again and all buttons can be pressed again.

#### Note

The UVC lamp will stay on when the sleep function is active. If you want the light to go out completely, you can also switch the UVC lamp off.

1. To switch off the UVC lamp, press and hold the SLEEP button  for 5 seconds. Once the UVC lamp has been switched off, it is no longer possible to guarantee that 99% of bacterial contamination will be eliminated.
2. To switch the UVC lamp on again, press and hold the SLEEP button  for 5 seconds.

### 7.5 Refilling the water tank

The device switches off automatically after 72 hours. If the water level is at “MIN”, the water tank must be filled with fresh water and maredmed® special sea salt.

#### Note

The device's consumption depends on the ambient temperature and humidity in the room. Under normal conditions, the water level reaches “MIN” after approx. 72–96 hours. Approx. 1.5 litres of water will remain in the water tank.

To refill the water tank with water, proceed as follows:

1. Press the ON/OFF button  to switch off the maredmed®.
2. Pull the mains plug out of the socket.
3. Remove the mains plug from the maredmed®.
4. Remove the top housing cover.
5. Remove the evaporator block with the water filter.
6. Empty out the water from the tank to the side.



7. Fill the tank fully up to the MAX marking (approx. 6 litres) with fresh, cold tap water.
8. Using the measuring jug, add 90ml of the maredmed® special sea salt to the tap water (for every 1 litre of tap water use 15 ml of maredmed® special sea salt).
9. Place the evaporator block with the water filter back into the tank.
10. Place the top cover onto the housing.
11. Insert the mains plug into the device and into the mains socket. Ensure that the cable does not pose a trip hazard.

## 7.6 Replacing the water filter and pre-filters

### ⓘ Note

Use of the UVC lamp may result in a slight brown discolouration on the water filter. Small salt crystals may also form on the water filter if the device is used regularly.

We recommend replacing the water filter and the pre-filters with new filters after 2200 operating hours. After 2200 operating hours have elapsed, the filter change indicator  will light up on the touch display.

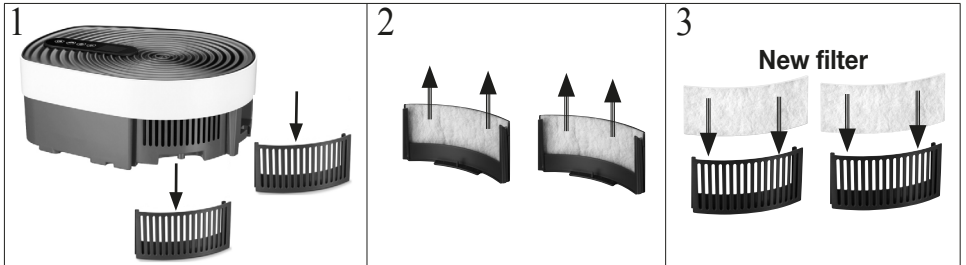

1. Once the filter change indicator  lights up on the touch display, press the ON/OFF button  to switch off the maredmed®.
2. Pull the mains plug out of the socket.
3. Remove the mains plug from the maredmed®.
4. Replace the two pre-filters as shown.

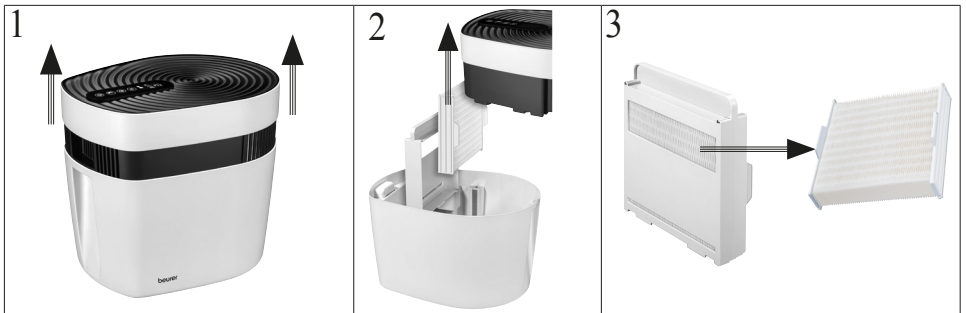

5. Replace the water filter as shown.





6. Connect the mains plug to the socket and switch the maredmed® on.



7. Press and hold the TIMER button  and the ON/OFF button  simultaneously. The filter symbol  will go out on the touch display.
8. The operating hours counter now resets to 0.

### **7.7 Replacing the UVC lamp**

The UVC lamp should be replaced after 5000 operating hours. Once 5000 operating hours have elapsed, or if the UVC lamp is faulty,  will light up on the touch display.

1. Once  lights up on the touch display, press the ON/OFF button  to switch off the maremed®.
2. Pull the mains plug out of the socket.
3. Remove the mains plug from the maremed®.
4. Unscrew the cover of the UVC lamp. Remove the cover.
5. Remove the UVC lamp from the housing as shown.



6. Carefully insert a new UVC lamp until you feel and hear it click firmly into place.
7. Replace the cover of the UVC lamp. Screw down the cover of the UVC lamp again.
8. Insert the mains plug into a suitable socket.
9. After inserting the new UVC lamp, press and hold the FAN button  and the ON/OFF button  simultaneously. The lamp symbol  will go out on the touch display.
10. The operating hours counter now resets to 0.

## **8. Cleaning and maintenance**

### **WARNING**

Before cleaning, always ensure that the maremed® is disconnected from the mains. Never clean the maremed® if it is connected to the mains.

## **IMPORTANT**

Regular cleaning is a prerequisite for hygienic and fault-free operation. The maredmed® can be dismantled for cleaning with ease and without tools. Always empty and clean the maredmed® fully if the device contains water and has not been operated for more than 3 days.

A lack of cleaning and hygiene can cause bacteria, algae and fungi to form in the water.

### **Rinsing the tank**

Always rinse the tank with clean water before filling it up again. If the air is heavily polluted, the device is used intensively or the water quality is poor, the maredmed® should be cleaned at more frequent intervals. If necessary, remove any deposits in the tank using a cleaning cloth. Clean the metal rods of the water level sensors in the tank with a solution of vinegar essence diluted with water. For cleaning purposes we recommend the use of the optional cleaning sponge.

### **Cleaning the fan unit**

You can wipe the fan unit with a damp cloth. However, make sure that no liquid enters the fan unit under any circumstances.

### **Cleaning the cover**

You can wipe the cover with a damp cloth.

### **Storage**





If you do not plan to use the device for a relatively long period of time, we recommend that you thoroughly empty, clean and dry the device and store it in the original packaging in a dry environment, ensuring it is not weighed down by additional items.

## **9. Accessories and replacement parts**

For accessories and replacement parts, please visit [www.beurer.com](http://www.beurer.com) or contact the corresponding service address in your country (according to the service address list). Accessories and replacement parts are also available from retailers.

<b>Designation</b>	<b>Item number and/or order number</b>
<u>Complete set</u> - 1x bottle of maredmed® special sea salt (1250g) - 4x pre-filters - 2x water filters	681.21
<u>Filter set</u> - 2x pre-filters - 1x water filter	681.22
<u>maredmed® special sea salt</u> - 1x bottle of maredmed® special sea salt (1250g)	681.23
<u>UVC lamp</u> - 1x UVC lamp	681.24

## 10. What if there are problems?

Problem	Possible cause	Solution
The maremed® will not switch on.	There is no water in the tank.	Fill the tank as described in section 6.2.
	The mains part plug is not plugged in.	Plug the mains part plug into a suitable socket.
	The cover is not fully seated on the housing.	Make sure that the cover is fully seated on the housing by pressing the cover down slightly.
The touch display shows 	The filters have been in use for more than 2200 operating hours.	Replace the filters as described in section 7.6.
The touch display shows 	The UVC lamp has been in use for more than 5000 operating hours.	Replace the UVC lamp as described in section 7.7.
	The UVC lamp is faulty.	
FAN button  flashes and  appears on the touch display. The fan does not start immediately after switching on the device.	The fan does not start until after 3 minutes have elapsed because the water in the water tank first needs to be sterilised before the fan draws in the air.	Wait 3 minutes after switching the device on. Once the 3 minutes have elapsed, the FAN button  will go out and the fan will start.
All of the buttons and symbols are flashing	The cover is not fully seated on the housing.	Make sure that the cover is fully seated on the housing by pressing the cover down slightly.
	There is salt or water on the water level sensor.	Clean the metal rods with a solution of vinegar essence diluted with water. For cleaning purposes we recommend the use of the optional cleaning sponge.

## 11. Disposal

For environmental reasons, do not dispose of the device in household waste at the end of its service life.

Dispose of the device at a suitable local collection or recycling point in your country.

Dispose of the device in accordance with EC Directive – WEEE (Waste Electrical and Electronic Equipment). If you have any questions, please contact the local authorities responsible for waste disposal.



## 12. Technical specifications

Model	MK 500
Device input	24 V === 1 A
Voltage supply	Input: 100-240 V; ~50/60 Hz; 1.0 A max Output: 24.0 V === 1.0A; 24.0W
Adapter protection type	IP20
Adapter protection class	II
Dimensions (L x W x H)	38.4 x 30.5 x 34.0 cm
Deadweight	3198 g
Suitable for room sizes	50 m <sup>2</sup>
Tank capacity	approx. 6 litres
Average active efficiency	≥ 86.2 %
No-load power consumption	≤ 0.1 W

Subject to technical changes.

The serial number is located on the device.

## 13. Warranty/service

Beurer GmbH, Söflinger Straße 218, 89077 Ulm, Germany (hereinafter referred to as “Beurer”) provides a warranty for this product, subject to the requirements below and to the extent described as follows.

**The warranty conditions below shall not affect the seller’s statutory warranty obligations which ensue from the sales agreement with the buyer.**

**The warranty shall apply without prejudice to any mandatory statutory provisions on liability.**

Beurer guarantees the perfect functionality and completeness of this product.

The worldwide warranty period is 3 years, commencing from the purchase of the new, unused product from the seller.

The warranty only applies to products purchased by the buyer as a consumer and used exclusively for personal purposes in the context of domestic use.

German law shall apply.

During the warranty period, should this product prove to be incomplete or defective in functionality in accordance with the following provisions, Beurer shall carry out a repair or a replacement delivery free of charge, in accordance with these warranty conditions.

**If the buyer wishes to make a warranty claim, they should approach their local retailer in the first instance: see the attached “International Service” list of service addresses.**

The buyer will then receive further information about the processing of the warranty claim, e.g. where they can send the product and what documentation is required.

A warranty claim shall only be considered if the buyer can provide Beurer, or an authorised Beurer partner, with

- a copy of the invoice/purchase receipt, and
- the original product.

The following are explicitly excluded from this warranty:

- deterioration due to normal use or consumption of the product;
- accessories supplied with this product which are worn out or used up through proper use (e.g. batteries, rechargeable batteries, cuffs, seals, electrodes, light sources, attachments and nebuliser accessories);
- products that are used, cleaned, stored or maintained improperly and/or contrary to the provisions of the instructions for use, as well as products that have been opened, repaired or modified by the buyer or by a service centre not authorised by Beurer;
- damage that arises during transport between manufacturer and customer, or between service centre and customer;
- products purchased as seconds or as used goods;
- consequential damage arising from a fault in this product (however, in this case, claims may exist arising from product liability or other compulsory statutory liability provisions).

Repairs or an exchange in full do not extend the warranty period under any circumstances.



**Lisez attentivement ce mode d'emploi, conservez-le pour un usage ultérieur, mettez-le à disposition des autres utilisateurs et suivez les consignes qui y figurent.**



### **AVERTISSEMENT**

- Cet appareil peut être utilisé par les enfants à partir de 8 ans ainsi que les personnes souffrant d'un handicap physique, sensoriel ou mental et celles ayant peu de connaissances ou d'expérience à la condition qu'elles soient surveillées ou sachent comment l'utiliser en toute sécurité et en comprennent les risques.
- Les enfants ne doivent pas jouer avec cet appareil.
- Le nettoyage et l'entretien ne doivent pas être effectués par des enfants sans surveillance.
- Débranchez l'appareil pendant son nettoyage.
- Nettoyez l'appareil en suivant rigoureusement les instructions. Aucun liquide ne doit pénétrer dans le ventilateur.
- N'utilisez pas de produit nettoyant contenant des solvants.
- Si le câble d'alimentation électrique de l'appareil est endommagé, il doit être mis au rebut. S'il n'est pas détachable, l'appareil doit être mis au rebut.



## **Chère cliente, cher client,**

Nous vous remercions d'avoir choisi l'un de nos produits. Notre société est réputée pour l'excellence de ses produits et les contrôles de qualité auxquels ils sont soumis. Nos produits couvrent les domaines de la chaleur, du poids, de la pression sanguine, de la température corporelle, de la thérapie douce, des massages, de la beauté, des soins pour bébé et de l'amélioration de l'air.

Sincères salutations,  
Votre équipe Beurer

## **Familiarisation avec l'appareil**

### **Maladies des voies respiratoires dues à la pollution atmosphérique**

La pollution atmosphérique est l'une des principales causes des maladies des voies respiratoires.

Près de 95 % de la population mondiale vit dans des zones où l'air est pollué. L'air que nous respirons aujourd'hui, en particulier dans les grandes villes, est bien loin de ce que l'on appelle un air « sain » ou « pur ». En ville, la qualité de l'air est souvent médiocre. En Allemagne, de nombreuses personnes asthmatiques font des séjours sur les côtes de la mer du Nord et de la mer Baltique.

### **maremed® – respirer comme en bord de mer !**

Pour profiter de l'air marin chez vous, faites entrer l'air maremed® !

La technologie brevetée maremed® permet de nettoyer, minéraliser, stériliser, ioniser et humidifier l'air.

Le maremed®:

- filtre les particules telles que le pollen, la poussière domestique/fine, les poils d'animaux et les particules de saleté dans l'air à l'aide d'un pré-filtre,
- permet d'évaporer l'air sans laisser de dépôt de sel,
- assainit les voies respiratoires avec une humidification naturelle,
- améliore l'intensité respiratoire et le bien-être général,
- favorise un sommeil réparateur en dégageant les voies respiratoires,
- est silencieux et comporte trois niveaux de ventilation,
- dispose d'une fonction minuteur (1 à 24 heures),
- est adapté à des pièces jusqu'à 50 m<sup>2</sup>.

### **Sel de mer spécial pour maremed®**

Le mélange de sel de mer spécial pour maremed® est composé à 100 % de sels naturels. Le sel de mer spécial pour maremed® contient de précieux minéraux comme le sodium, le magnésium, le calcium, le potassium, l'iode, ainsi que d'autres oligo-éléments naturels. Au total, le sel de mer spécial pour maremed® contient plus de 65 oligo-éléments. Un verre doseur est fourni pour un dosage précis du sel de mer spécial pour maremed®.

## Comment fonctionne le mareded® ?

Le mareded® produit une interaction naturelle entre



l'eau, le sel et le soleil



l'eau de mer ionisée



le vent de la mer

### L'air de la mer entre vos quatre murs en 5 étapes :

1. Le réservoir d'eau doit être rempli de sel de mer spécial mareded® et d'eau.
2. Le ventilateur intégré aspire l'air et élimine plus de 70 % des particules de saleté, du pollen, de la poussière domestique/fine et des poils d'animaux.
3. La lampe UVC élimine jusqu' à 99 % des germes contenus dans l'eau.
4. L'air qui passe dans le bloc d'évaporation est enrichi des minéraux contenus dans l'eau salée.
5. Le peigne d'ionisation permet une ionisation et un nettoyage supplémentaires avant que l'air minéralisé ne soit renvoyé dans l'air ambiant.

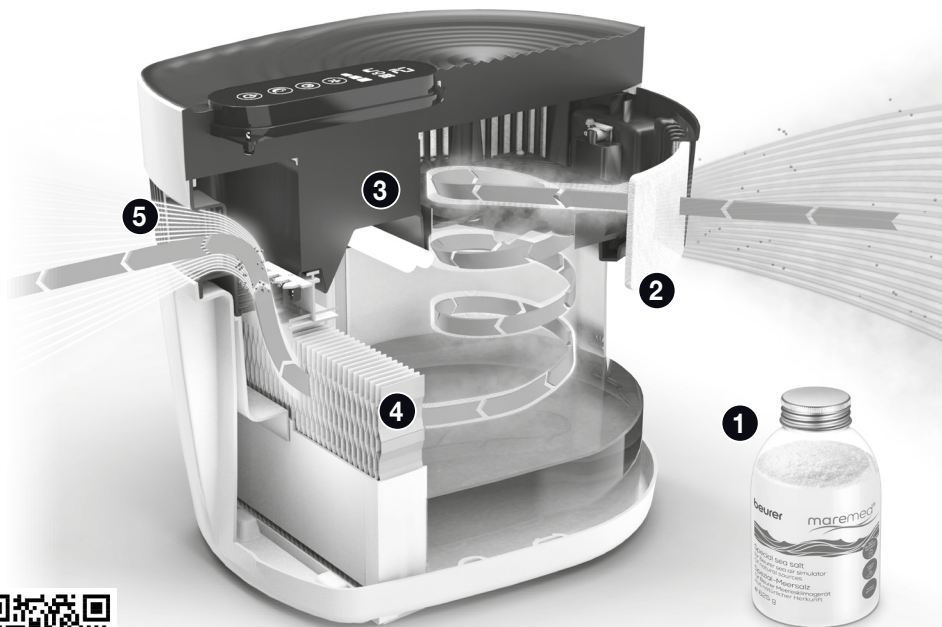

Code QR : le fonctionnement du mareded®

# Sommaire

<b>1. Contenu</b> .....	<b>43</b>	7.1 Allumer le mareded® .....	50
<b>2. Symboles utilisés</b> .....	<b>44</b>	7.2 Sélectionner la vitesse de ventilation ...	51
<b>3. Utilisation conforme aux recommandations</b> .....	<b>44</b>	7.3 Fonction minuteur.....	51
<b>4. Consignes d'avertissement et de mise en garde</b> .....	<b>45</b>	7.4 Fonction Sommeil.....	51
<b>5. Description de l'appareil</b> .....	<b>47</b>	7.5 Remplir le réservoir d'eau.....	52
<b>6. Mise en service</b> .....	<b>48</b>	7.6 Remplacer le filtre à eau et le pré-filtre ...	52
6.1 Insérer le filtre à eau et le pré-filtre .....	48	7.7 Remplacer la lampe UVC .....	53
6.2 Remplir le réservoir d'eau du robinet et de sel de mer spécial pour mareded® ...	49	<b>8. Nettoyage et entretien</b> .....	<b>54</b>
6.3 Poser le mareded® .....	50	<b>9. Accessoires et pièces de rechange</b> ....	<b>55</b>
<b>7. Utilisation</b> .....	<b>50</b>	<b>10. Que faire en cas de problèmes ?</b> .....	<b>55</b>
		<b>11. Élimination</b> .....	<b>56</b>
		<b>12. Caractéristiques techniques</b> .....	<b>56</b>
		<b>13. Garantie/maintenance</b> .....	<b>57</b>

## 1. Contenu

















Vérifiez si l'emballage carton extérieur du kit est intact et si tous les éléments sont inclus. Avant l'utilisation, assurez-vous que l'appareil et les accessoires ne présentent aucun dommage visible et que la totalité de l'emballage a bien été retirée. En cas de doute, ne l'utilisez pas et adressez-vous à votre revendeur ou au service client indiqué.

- 1 simulateur d'air marin
- 1 paquet de 625 g de sel de mer spécial pour mareded®
- 2 pré-filtres
- 1 bloc d'évaporation avec filtre à eau
- 1 verre doseur
- 1 adaptateur secteur

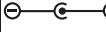

## 2. Symboles utilisés

Les symboles suivants sont utilisés sur le mode d'emploi, sur l'emballage et sur la plaque signalétique de l'appareil :

	Consulter le mode d'emploi	 <b>Remarque</b>	<b>Remarque</b> Indication d'informations importantes
 <b>AVERTISSEMENT</b>	Ce symbole vous avertit des risques de blessures ou des dangers pour votre santé	 <b>ATTENTION</b>	Ce symbole vous avertit des éventuels dommages au niveau de l'appareil ou d'un accessoire
	Élimination conformément à la directive européenne WEEE (Waste Electrical and Electronic Equipment) relative aux déchets d'équipements électriques et électroniques.		Éliminer l'emballage dans le respect de l'environnement
	Appareil de classe 2	<b>IP20</b>	Protection contre la pénétration de corps solides d'un diamètre $\geq 12,5$ mm
	Classe d'efficacité énergétique VI		Marque de sécurité « Sécurité testée »
$t_a$	Température ambiante nominale		Fabricant
	Bloc à découpage		Polarité du bloc d'alimentation
	Transformateur de sécurité protégé contre les courts-circuits		Ne regardez jamais directement la source de lumière.
	Ce produit répond aux exigences des directives européennes et nationales en vigueur.	 <b>UV-C</b>	<b>ATTENTION : RAYONNEMENT ULTRAVIOLET DANGEREUX !</b> Le rayonnement de cette lampe est dangereux pour les yeux et pour la peau.
	Lampe contenant du mercure		

## 3. Utilisation conforme aux recommandations

Le maremed® est conçu pour une humidification à l'eau de mer et pour le nettoyage de l'air intérieur. Le maremed® est destiné à être utilisé uniquement dans un environnement domestique ou privé. Le maremed® n'est pas prévu pour une utilisation médicale ou commerciale. Le sel de mer spécial pour maremed® NE doit PAS être consommé. N'utilisez le maremed® qu'aux fins pour lesquelles il a été conçu et conformément aux indications données par ce mode d'emploi. Toute utilisation inappropriée peut être dangereuse. Le fabricant ne peut être tenu pour responsable des dommages causés par une utilisation inappropriée ou non conforme. En cas de doute, ne l'utilisez pas et adressez-vous à votre revendeur ou au service client indiqué.

## 4. Consignes d'avertissement et de mise en garde

### **AVERTISSEMENT**

**Veillez lire attentivement les consignes d'avertissement et de mise en garde ! Le non-respect des instructions suivantes est susceptible d'entraîner des dommages corporels ou matériels.**

- Si vous souffrez d'une maladie grave des voies respiratoires ou des poumons, consultez votre médecin avant d'utiliser l'appareil.

### **AVERTISSEMENT**

- Conservez les emballages hors de la portée des enfants. Ils pourraient s'étouffer.

## Décharge électrique

### **AVERTISSEMENT**

- Comme tout appareil électrique, le mareded<sup>®</sup> doit être utilisé avec précaution et prudence afin d'éviter les dangers dus aux chocs électriques. Conditions d'utilisation de l'appareil à respecter
  - utilisez-le uniquement à la tension indiquée sur l'appareil (la plaque signalétique se trouve sur l'adaptateur secteur),
  - ne l'utilisez jamais quand l'appareil ou les accessoires sont visiblement endommagés,
  - ne l'utilisez pas pendant un orage.
- En cas de défaut ou de panne, éteignez immédiatement l'appareil et débranchez l'alimentation. Ne tirez pas sur le câble d'alimentation ou sur l'appareil pour retirer la fiche de la prise électrique. Ne tenez ou ne portez jamais l'appareil par le câble d'alimentation. Gardez les câbles éloignés des surfaces chaudes.
- Éteignez toujours l'appareil avant de débrancher la prise.
- Ne débranchez jamais la prise avec les mains humides ou mouillées.
- Conservez l'appareil éloigné des sources de chaleur afin d'éviter que le boîtier ne fonde et ne cause un incendie.
- Assurez-vous que l'ouverture du mareded<sup>®</sup> et le câble d'alimentation n'entrent pas en contact avec de l'eau, de la vapeur ou d'autres liquides.
- N'utilisez pas l'appareil à proximité de mélanges gazeux inflammables ou explosifs.
- Ne saisissez jamais un appareil qui est tombé dans l'eau. Débranchez immédiatement l'appareil.
- N'utilisez pas l'appareil si ce dernier ou ses accessoires présentent des dommages apparents.
- Cet appareil est équipé d'une lampe UVC.
- Une utilisation non conforme de l'appareil ou l'endommagement du boîtier peut engendrer des rayons UV-C dangereux. Même à faible dose, les rayons UV-C peuvent déjà causer des dommages aux yeux et à la peau.

## Réparation

### **AVERTISSEMENT**

- Seul un spécialiste peut réparer des appareils électriques. Toute réparation inappropriée peut engendrer un danger important pour l'utilisateur. Pour toute réparation, adressez-vous au service client ou à un revendeur agréé.
- Le ventilateur ne doit pas être ouvert.

## Risque d'incendie

### **AVERTISSEMENT**

- Toute utilisation inappropriée ou non conforme au présent mode d'emploi peut entraîner un risque d'incendie !
- Conditions d'utilisation de l'appareil à respecter
  - ne le recouvrez jamais avec une couverture ou des coussins, par exemple ;
  - ne l'utilisez jamais à proximité d'essence ou d'autres matières inflammables.

## Utilisation

### **ATTENTION**

- L'appareil doit être éteint et débranché après chaque utilisation et avant chaque nettoyage.
- N'insérez aucun objet dans les ouvertures de l'appareil ou dans les pièces rotatives. Assurez-vous que les parties mobiles sont toujours libres de mouvement.
- Ne posez aucun objet sur l'appareil.
- N'exposez pas l'appareil à des températures élevées.
- Évitez d'exposer l'appareil aux rayons du soleil ou de le heurter ou le faire tomber.
- Ne secouez pas l'appareil.
- Manipulez l'appareil avec précaution afin d'éviter tout dégât des eaux (des éclaboussures sur un parquet peuvent occasionner un dégât des eaux).
- Posez l'appareil sur une surface solide, horizontale et résistante à l'eau.
- L'eau, les pièces métalliques et le plastique peuvent se décolorer facilement.

## 5. Description de l'appareil

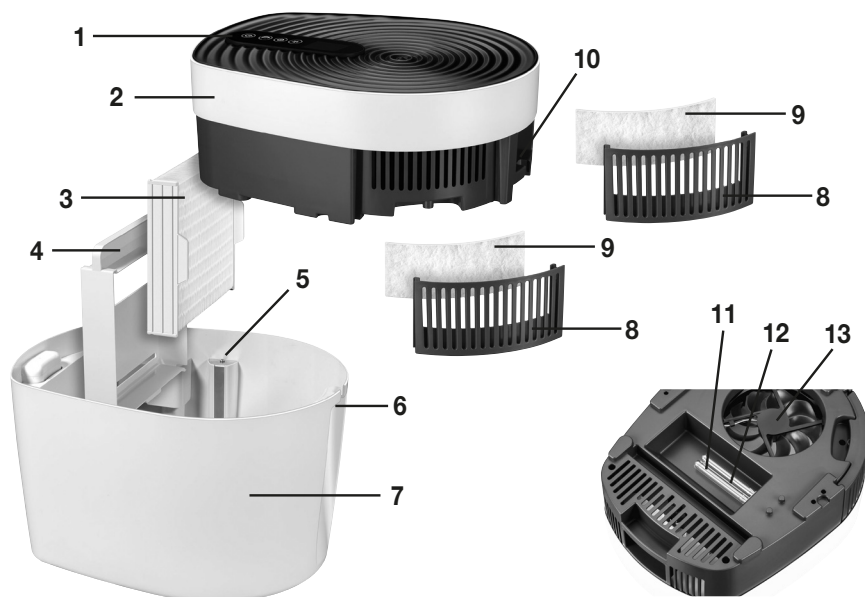

<b>1. Écran tactile numérique</b>
<b>2. Capot</b>
<b>3. Filtre à eau</b> Filtre à eau pour une utilisation dans le bloc d'évaporation. L'air s'enrichit des minéraux contenus dans l'eau de mer et est ensuite relâché dans l'air ambiant en passant par un filtre à eau dans le bloc d'évaporation.
<b>4. Bloc d'évaporation</b> Support pour le filtre à eau
<b>5. Capteur</b>
<b>6. Poignées creuses</b> Pour une meilleure prise en main pendant le transport de l'appareil
<b>7. Réservoir</b> Le réservoir peut contenir jusqu'à 6 litres d'eau.
<b>8. Support de pré-filtre</b>
<b>9. Pré-filtre</b> Filtre les particules telles que la poussière, les poils d'animaux et les particules fines en suspension dans l'air. Performances de filtrage : plus de 70 %
<b>10. Connexion au secteur</b>
<b>11. Lampe UVC</b> La lampe UVC désinfecte l'eau qui coule.
<b>12. Couvercle de la lampe UVC</b>
<b>13. Ventilateur</b>

## Écran tactile

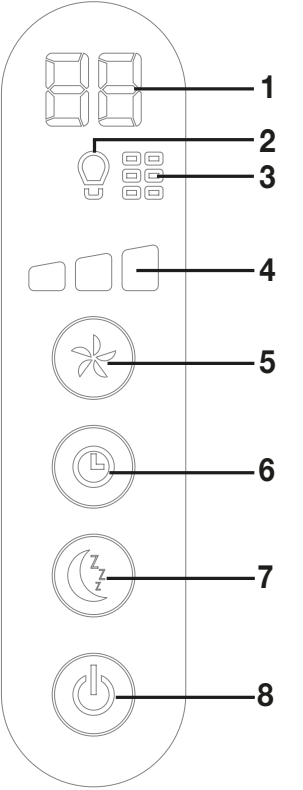
	<p><b>1 Affichage du minuteur</b> Affichage de la durée avant l'arrêt de l'appareil. 0 signifie fonctionnement continu.</p> <p><b>2 Lampe UVC défectueuse/à remplacer</b> Dès que ce symbole s'allume, la lampe UVC doit être remplacée.</p> <p><b>3 Affichage de changement de filtre</b> Dès que ce symbole s'allume, les filtres (pré-filtre et filtre à eau) doivent être remplacés. Nous vous recommandons de remplacer les filtres tous les 3 mois.</p> <p><b>4 Vitesse de ventilation</b> Le maremed® dispose de 3 vitesses de ventilation au total.</p> <p><b>5 Touche VENTILATEUR</b></p> <p><b>6 Touche MINUTEUR</b> Permet de régler le nombre d'heures après lequel l'appareil s'éteint automatiquement (de 1 à 24 heures).</p> <p><b>7 Touche SOMMEIL</b> Dès que vous appuyez sur la touche Sommeil, l'écran tactile s'éteint.</p> <p><b>8 Touche MARCHÉ/ARRÊT</b> Pour allumer/éteindre l'appareil.</p>
---	--

## 6. Mise en service

### 6.1 Insérer le filtre à eau et le pré-filtre

1. Ouvrez l'emballage en carton.

2. Retirez le capot du maremed® vers le haut. Retirez la mousse de protection des broches de capteurs dorées situées sur la face inférieure du couvercle.





3. Retirez l'emballage du filtre à eau et sortez les deux pré-filtres.



4. Retirez les supports de pré-filtre du couvercle de l'appareil. Placez un pré-filtre en orientant le côté lisse et fixe vers l'intérieur de l'appareil, dans les deux supports de pré-filtre.



5. Placez ensuite les supports de pré-filtre dans le capot du maredmed®. Lors de l'insertion des supports de pré-filtre, assurez-vous que les repères en forme de triangle  sont superposés. Les repères en forme de triangle  se situent sur la face inférieure des supports de pré-filtre et sur la face inférieure du capot.

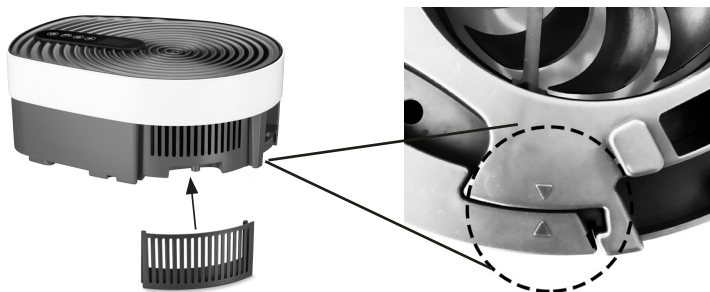

6. Placez le bloc d'évaporation avec le filtre à eau dans le réservoir.



## **6.2 Remplir le réservoir d'eau du robinet et de sel de mer spécial pour maredmed®**

Avant de pouvoir commencer à utiliser l'appareil, vous devez d'abord remplir le réservoir du maredmed® avec de l'eau du robinet et du sel de mer spécial pour maredmed®.

### **ATTENTION**

Utilisez le maredmed® uniquement avec le sel de mer spécial pour maredmed®. N'utilisez pas le maredmed® avec d'autres sels ! Le maredmed® pourrait être endommagé par l'utilisation d'autres sels. N'ajoutez aucune huile essentielle ou substance aromatique dans le réservoir. L'utilisation d'autres additifs pourrait décolorer et endommager la matière plastique.

Procédez comme suit pour remplir le réservoir :

1. Assurez-vous que le mareded® est débranché.
2. Retirez le capot du mareded® vers le haut.
3. Remplissez complètement le réservoir jusqu'au repère MAX (environ 6 litres) avec de l'eau fraîche du robinet.
4. Ajoutez 90 ml de sel de mer spécial pour mareded® fourni dans l'eau du robinet (pour 1 litre d'eau du robinet, utilisez 15 ml de sel de mer spécial pour mareded®).
5. Remplacez le capot par le haut sur le boîtier du mareded®.

### **i Remarque**

Ne portez l'appareil qu'en utilisant les poignées creuses prévues à cet effet, à l'avant et à l'arrière de l'appareil. Les creux du dessus ne servent qu'à recevoir le capot.

### **6.3 Poser le mareded®**



1. Posez le mareded® sur une surface plane, solide et résistante à l'eau, afin d'éviter les vibrations et les bruits.
2. Laissez un espace d'environ 30 cm autour du mareded®.
3. Assurez-vous que les entrées et sorties d'air ne soient jamais bloquées.
4. Assurez-vous que l'écran tactile soit orienté vers l'avant.



## **7. Utilisation**

### **7.1 Allumer le mareded®**

1. Assurez-vous d'avoir installé le filtre à eau et le pré-filtre et que vous avez rempli le réservoir d'eau du robinet et du sel de mer spécial pour mareded®.
2. Branchez la prise sur le secteur. Placez le câble de manière à ne pas trébucher dessus. Le mareded® est maintenant prêt à l'emploi.
3. Pour allumer le mareded®, maintenez la touche MARCHE/ARRÊT  enfoncée pendant 3 secondes. Tous les symboles présents sur l'écran tactile s'allument brièvement. La lampe UVC de l'appareil commence à s'allumer.

4.  s'affiche sur l'écran tactile. La touche VENTILATEUR  commence à clignoter pendant 3 minutes. L'eau du réservoir est alors désinfectée avant que le ventilateur n'aspire l'air. Cela garantit l'absence de germes dans l'eau.
5. Au bout de 3 minutes, la touche VENTILATION  reste allumée en continu. Le ventilateur démarre alors automatiquement. Le mareded<sup>®</sup> fonctionne maintenant en continu.

### Remarque

Si vous retirez le capot du mareded<sup>®</sup> alors que celui-ci est branché, le ventilateur et la **lampe UVC** s'éteignent automatiquement pour des raisons de sécurité. Lorsque vous replacez le capot, le processus de désinfection de 3 minutes recommence. Ce n'est qu'ensuite que le ventilateur redémarre.

### Remarque

La première fois que l'appareil est allumé, une légère odeur est perceptible pendant les premières minutes. Cette odeur est normale et n'est pas dangereuse pour la santé. Laissez fonctionner l'appareil pendant cinq minutes. Vous pouvez ensuite utiliser l'appareil normalement.



## 7.2 Sélectionner la vitesse de ventilation

Le mareded<sup>®</sup> dispose de 3 vitesses de ventilation au total.

- Sélectionnez la vitesse de ventilation souhaitée à l'aide de la touche VENTILATEUR . La vitesse de ventilation  actuellement sélectionnée s'affiche sur l'écran tactile.

## 7.3 Fonction minuteur

Le mareded<sup>®</sup> dispose d'une fonction minuteur. Cette fonction vous permet de définir la durée de fonctionnement après laquelle le mareded<sup>®</sup> s'éteint automatiquement. Vous pouvez régler le minuteur entre 1 et 24 heures.





- Pour régler le minuteur, appuyez sur la touche MINUTEUR  jusqu'à ce que la valeur souhaitée (par exemple ) s'affiche à l'écran. L'affichage du minuteur  commence à s'allumer en continu. Le mareded<sup>®</sup> s'éteint alors automatiquement après le nombre d'heures défini.

### Remarque

Lorsque la fonction Minuteur est activée, vous pouvez également régler la vitesse du ventilateur ou activer la fonction Sommeil.

## 7.4 Fonction Sommeil



Le mareded<sup>®</sup> dispose d'une fonction Sommeil. Dès que la fonction Sommeil est activée, l'écran tactile s'éteint.

1. Appuyez sur la touche SOMMEIL  pour activer la fonction Sommeil. La touche SOMMEIL  commence à clignoter pendant 5 secondes. Au bout de 5 secondes, la fonction Sommeil est activée. Il ne reste plus qu'à appuyer sur la touche SOMMEIL  et sur la touche MARCHE/ARRÊT .

2. Pour désactiver la fonction Sommeil, appuyez brièvement sur la touche SOMMEIL . L'écran tactile recommence à s'allumer et toutes les touches peuvent être à nouveau actionnées.

### **Remarque**

La lampe UVC reste dans la fonction Sommeil. Si vous préférez un obscurcissement complet, vous pouvez également éteindre la lampe UVC.

1. Pour éteindre la lampe UVC, maintenez la touche SOMMEIL  enfoncée pendant 5 secondes. Une fois la lampe UVC éteinte, il n'est plus possible de garantir à 99 % l'absence de germes.
2. Pour rallumer la lampe UVC, maintenez la touche SOMMEIL  enfoncée pendant 5 secondes.

## **7.5 Remplir le réservoir d'eau**

L'appareil s'éteint automatiquement après 72 heures. Si l'eau est au niveau « MIN », vous devez renouveler l'eau du réservoir d'eau et ajouter du sel de mer spécial pour maremed®.

### **Remarque**

La consommation de l'appareil dépend de la température et de l'humidité ambiante de la pièce. Dans des conditions normales, le niveau d'eau « MIN » est atteint après environ 72 à 96 heures. Il reste environ 1,5 litre d'eau dans le réservoir d'eau.

Procédez comme suit pour remplir le réservoir d'eau :



1. Appuyez sur la touche MARCHE/ARRÊT  pour désactiver le maremed®.
2. Débranchez la fiche de la prise.
3. Débranchez la fiche du maremed®.
4. Retirez le couvercle supérieur du boîtier.
5. Retirez le bloc d'évaporation avec le filtre à eau.
6. Videz l'eau du réservoir par le côté.
7. Remplissez complètement le réservoir jusqu'au repère MAX (environ 6 litres) avec de l'eau fraîche du robinet.
8. Ajoutez 90 ml de sel de mer spécial pour maremed® dans l'eau du robinet (pour 1 litre d'eau du robinet, utilisez 15 ml de sel de mer spécial pour maremed®).
9. Remplacez le bloc d'évaporation avec le filtre à eau dans le réservoir.
10. Remplacez le capot sur le boîtier.
11. Branchez la fiche dans la prise. Placez le câble de manière à ne pas trébucher dessus.

## **7.6 Remplacer le filtre à eau et le pré-filtre**

### **Remarque**

La lampe UVC peut colorer légèrement le filtre à eau en brun. De plus, en cas d'utilisation régulière, de petits cristaux de sel peuvent se former au niveau du filtre à eau.

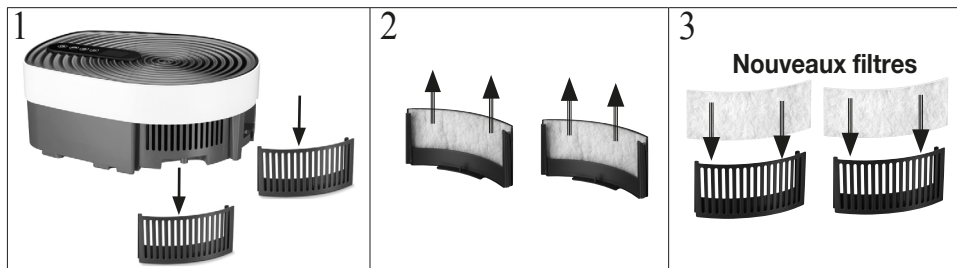

Nous vous recommandons de remplacer le filtre à eau et le pré-filtre après 2 200 heures de fonctionnement. L'affichage de changement de filtre  s'allume sur l'écran tactile après 2 200 heures de fonctionnement.

1. Dès que l'affichage de changement de filtre  s'allume sur l'écran tactile, appuyez sur la touche MARCHE/ARRÊT  pour éteindre le maremed®.
2. Débranchez la fiche de la prise.
3. Débranchez la fiche du maremed®.
4. Changez les deux pré-filtres comme indiqué sur l'illustration.



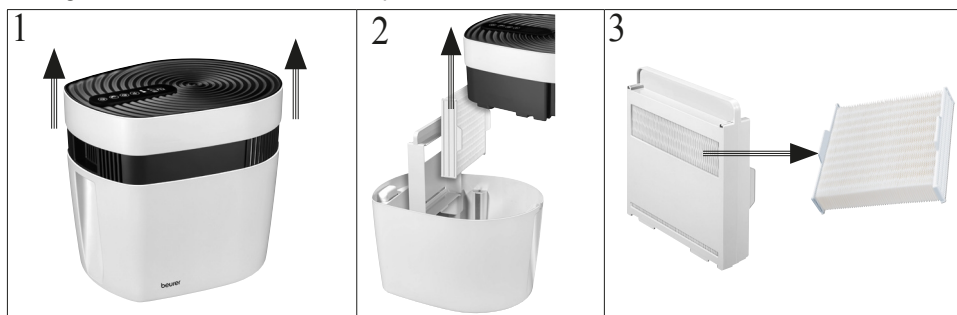

5. Changez le filtre à eau comme indiqué sur l'illustration.



6. Branchez la prise sur le secteur et allumez le maremed®.
7. Maintenez la touche MINUTEUR  et la touche MARCHE/ARRÊT  enfoncées simultanément. Le symbole du filtre  s'éteint sur l'écran tactile.
8. Le compteur des heures d'utilisation est alors remis à 0.

## 7.7 Remplacer la lampe UVC

La lampe UVC doit être remplacée après 5 000 heures d'utilisation. Après 5 000 heures de fonctionnement ou si la lampe UVC est défectueuse, le symbole correspondant s'allume sur l'écran tactile .

1. Dès que  s'allume sur l'écran tactile, appuyez sur la touche MARCHE/ARRÊT  pour éteindre le maremed®.
2. Débranchez la fiche de la prise.
3. Débranchez la fiche du maremed®.
4. Dévissez le couvercle de la lampe UVC. Retirez le couvercle.

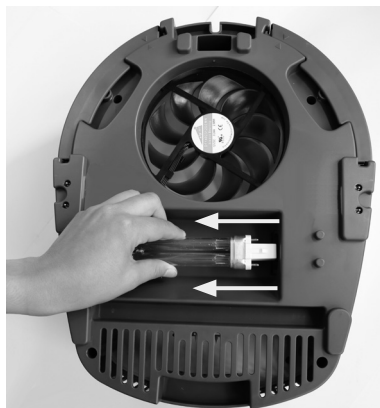

5. Retirez la lampe UVC du boîtier comme indiqué sur l'illustration.



6. Insérez avec précaution une nouvelle lampe UVC jusqu'à sentir et entendre un clic.

7. Remplacez le couvercle de la lampe UVC. Revissez le couvercle de la lampe UVC.

8. Branchez la fiche secteur sur une prise secteur adaptée.

9. Après avoir placé la nouvelle lampe UVC, maintenez la touche VENTILATEUR  et la touche MARCHE/ARRÊT  enfoncées simultanément. Le symbole lampe  s'éteint sur l'écran tactile.

10. Le compteur des heures d'utilisation est alors remis à 0.

## 8. Nettoyage et entretien

### AVERTISSEMENT

Avant tout nettoyage, assurez-vous que le mareded® est bien débranché.  
Ne nettoyez jamais le mareded® lorsqu'il est branché.

### ATTENTION

Il est nécessaire de nettoyer régulièrement l'appareil pour une utilisation efficace et hygiénique. Le nettoyage du mareded® requiert peu de manipulations et ne nécessite aucun démontage des pièces. Videz et nettoyez impérativement le mareded® en entier si l'appareil, rempli d'eau, n'a pas été utilisé depuis au moins 3 jours.

En cas de nettoyage et d'hygiène insuffisants, des bactéries, algues et champignons peuvent se développer dans l'eau.

### Laver le réservoir

Rincez toujours le réservoir à l'eau claire avant de le remplir à nouveau. Si l'air est particulièrement pollué, en cas d'utilisation intensive ou de qualité de l'eau médiocre, le mareded® doit être nettoyé à intervalles plus fréquents. Éliminez les éventuels dépôts dans le réservoir à l'aide d'un chiffon. Nettoyez les pièces métalliques des capteurs de niveau d'eau du réservoir à l'aide d'une solution de vinaigre blanc dilué dans de l'eau. Pour nettoyer l'appareil, nous recommandons d'utiliser l'éponge de nettoyage en option.

## Nettoyer le ventilateur

Vous pouvez nettoyer le ventilateur à l'aide d'un chiffon humide. Veillez cependant à ce qu'aucun liquide ne pénètre dans le ventilateur.

## Nettoyer le capot

Vous pouvez nettoyer le capot à l'aide d'un chiffon humide.

## Stockage

Si vous n'utilisez pas l'appareil pendant une période prolongée, nous vous recommandons de le ranger dans son emballage d'origine après l'avoir entièrement vidé, nettoyé et séché et de le stocker dans un endroit sec, sans rien poser dessus.





## 9. Accessoires et pièces de rechange

Pour commander des accessoires et des pièces de rechange, rendez-vous sur le site [www.beurer.com](http://www.beurer.com) ou contactez le service après-vente concerné dans votre pays (cf. la liste des adresses du service après-vente). Les accessoires et les pièces de rechange sont disponibles dans le commerce.

Désignation	Numéro d'article ou référence
<u>Kit complet</u> - 1 bouteille de sel de mer spécial pour maremed® (1 250 g) - 4 pré-filtres - 2 filtres à eau	681.21
<u>Kit de filtres</u> - 2 pré-filtres - 1 filtre à eau	681.22
<u>Sel de mer spécial pour maremed®</u> - 1 bouteille de sel de mer spécial pour maremed® (1 250 g)	681.23
<u>Lampe UVC</u> - 1 lampe UVC	681.24

## 10. Que faire en cas de problèmes ?

Problème	Cause possible	Solution
Il est impossible d'allumer le maremed®.	Le bac ne contient pas d'eau.	Remplissez le réservoir comme indiqué au chapitre 6.2.
	L'adaptateur secteur n'est pas branché.	Branchez l'adaptateur secteur sur une prise secteur adaptée.
	Le capot n'est pas correctement positionné sur le boîtier.	Vérifiez que le capot est correctement positionné sur le boîtier en poussant légèrement le couvercle vers le bas.

Problème	Cause possible	Solution
 s'allume sur l'écran tactile	Les filtres ont plus de 2 200 heures de fonctionnement.	Remplacez les filtres comme indiqué au chapitre 7.6.
 s'allume sur l'écran tactile	La lampe UVC a fonctionné pendant plus de 5 000 heures.	Remplacez la lampe UVC comme indiqué au chapitre 7.7.
	La lampe UVC est défectueuse.	
La touche VENTILATEUR  clignote et  s'affiche sur l'écran tactile. Le ventilateur ne démarre pas immédiatement après l'allumage de l'appareil.	Le ventilateur ne démarre qu'au bout de 3 minutes, car l'eau du réservoir est d'abord désinfectée avant que le ventilateur ne commence à aspirer l'air.	Patientez 3 minutes après avoir allumé l'appareil. Une fois les 3 minutes écoulées, la touche VENTILATEUR  s'éteint et le ventilateur démarre.
Toutes les touches et tous les symboles clignotent	Le capot n'est pas correctement positionné sur le boîtier.	Vérifiez que le capot est correctement positionné sur le boîtier en poussant légèrement le couvercle vers le bas.
	Il y a du sel ou de l'eau sur le capteur de niveau d'eau.	Nettoyez les pièces métalliques à l'aide d'une solution de vinaigre blanc dilué dans de l'eau. Pour nettoyer l'appareil, nous recommandons d'utiliser l'éponge de nettoyage en option.

## 11. Élimination

Dans l'intérêt de la protection de l'environnement, l'appareil ne doit pas être jeté avec les ordures ménagères à la fin de sa durée de service.



L'élimination doit se faire par le biais des points de collecte compétents dans votre pays. Éliminez l'appareil conformément à la directive européenne – WEEE (Waste Electrical and Electronic Equipment) relative aux appareils électriques et électroniques usagés. Pour toute question, adressez-vous aux collectivités locales responsables de l'élimination et du recyclage de ces produits.

## 12. Caractéristiques techniques

Modèle	MK 500
Entrée de l'appareil	24 V === 1 A
Alimentation électrique	Entrée : 100 – 240 V ~ 50/60 Hz, 1,0 A max. Sortie : 24,0 V === 1,0 A; 24,0 W
Type de protection de l'adaptateur	IP20
Classe de sécurité de l'adaptateur	II



Dimensions (L/l/H)	38,4 x 30,5 x 34,0 cm
Poids à vide	3 198 g
Adapté aux grandes pièces	50 m <sup>2</sup>
Capacité du bac	env. 6 litres
Efficacité moyenne en fonctionnement	≥ 86,2 %
Consommation électrique hors charge	≤ 0,1 W

Sous réserve de modifications techniques.

Le numéro de série se trouve sur l'appareil.

### 13. Garantie/maintenance

La société Beurer GmbH, sise Söflinger Straße 218, 89077 Ulm, Allemagne, (ci-après désignée « Beurer ») propose une garantie pour ce produit dans les conditions suivantes et dans la mesure prévue ci-après.

**Les conditions de garantie suivantes n'affectent en rien les obligations de garantie du vendeur découlant du contrat de vente conclu avec l'acheteur.**

**La garantie s'applique également sans préjudice de la responsabilité légale obligatoire.**

Beurer garantit le bon fonctionnement et l'intégrité de ce produit.

La période de garantie mondiale est de 3 ans à compter de la date d'achat par l'acheteur du produit neuf et non utilisé.

Cette garantie ne s'applique qu'aux produits achetés par l'acheteur en tant que consommateur et utilisés uniquement à des fins personnelles dans le cadre d'une utilisation domestique.

Le droit allemand s'applique.

Si, au cours de la période de garantie, ce produit s'avère incomplet ou défectueux conformément aux dispositions suivantes, Beurer s'engage à proposer gratuitement un remplacement ou une réparation conformément aux présentes Conditions de garantie.

**Si l'acheteur souhaite faire valoir la garantie, il doit d'abord s'adresser au revendeur local : cf. liste « Service client à l'international » ci-jointe pour connaître les adresses du service après-vente.**

L'acheteur recevra ensuite des informations complémentaires concernant le déroulement de la demande de garantie, par exemple, l'adresse à laquelle envoyer le produit et les documents requis.

Une demande de garantie ne peut être prise en compte que si l'acheteur présente

– une copie de la facture/du reçu et

– le produit d'origine

à Beurer ou à un partenaire autorisé de Beurer.

La présente Garantie exclut expressément

- toute usure découlant de l'utilisation ou de la consommation normale du produit ;
- les accessoires fournis avec le produit qui s'usent ou qui sont consommés dans le cadre d'une utilisation normale du produit (par exemple, piles, piles rechargeables, manchettes, joints, électrodes, ampoules, embouts et accessoires pour inhalateur) ;
- les produits utilisés, nettoyés, stockés ou entretenus de manière inappropriée et/ou contraire aux conditions d'utilisation, ainsi que les produits ouverts, réparés ou modifiés par l'acheteur ou par un service client non agréé par Beurer ;
- les dommages survenus lors du transport entre le fabricant et le client ou entre le service client et le client ;
- les produits achetés en tant qu'article de second choix ou d'occasion ;
- les dommages consécutifs qui résultent d'une défaillance du produit (dans ce cas, toutefois, des réclamations peuvent être soulevées relatives à la responsabilité du fait des produits ou à d'autres dispositions légales obligatoires relatives à la responsabilité).

Les réparations ou le remplacement complet ne prolongent en aucun cas la période de garantie.



**Lea detenidamente estas instrucciones de uso, consérvelas para su futura utilización, póngalas a disposición de otros usuarios y respete las indicaciones.**



### **ADVERTENCIA**

- Este aparato puede ser utilizado por niños mayores de 8 años, así como por personas con facultades físicas, sensoriales o mentales limitadas, o con poca experiencia o conocimientos, siempre que estén vigiladas o se les indique cómo usarlo de forma segura y entiendan los peligros que conlleva.
- Los niños no deberán jugar nunca con el aparato.
- Las tareas de limpieza y de mantenimiento ordinario no deberán ser realizadas por niños sin supervisión.
- Desconecte el aparato de la red durante la limpieza.
- Limpie el aparato únicamente de la forma indicada. Bajo ningún concepto deben penetrar líquidos en la unidad del ventilador.
- No use limpiadores que contengan disolventes.
- Si el cable de alimentación de red de este aparato se daña, deberá sustituirse. Si el cable no se puede extraer, deberá sustituirse el aparato.

## **Estimada clienta, estimado cliente:**

Nos complace que haya elegido un producto de nuestra colección. Nuestro nombre es sinónimo de productos de alta y comprobada calidad en los ámbitos de aplicación de calor, peso, presión arterial, temperatura corporal, pulso, tratamiento suave, masaje, belleza, bebés y aire.

Atentamente,  
El equipo de Beurer

## **Información general**

### **Enfermedades de las vías respiratorias provocadas por la contaminación**

La contaminación atmosférica se considera una de las principales causas de las enfermedades respiratorias.

Aproximadamente el 95 % de la población mundial vive en zonas con aire contaminado.

El aire que respiramos hoy día, sobre todo en las grandes ciudades, está muy alejado de lo que consideramos como “sano” o “limpio”. Las aglomeraciones urbanas suelen ofrecer una calidad del aire muy baja. Muchas personas que sufren asma en Alemania encuentran alivio pasando temporadas en el mar del Norte y el Báltico.

### **maremed® - ¡Respire como a la orilla del mar!**

¡Utilice maremed® para disfrutar del aire marino en su propio hogar!

La tecnología patentada maremed® limpia, mineraliza, esteriliza, ioniza y humidifica el aire.

El maremed®:

- filtra el aire con un prefiltro de partículas como polen y polvo fino/doméstico, pelos de animales y partículas de suciedad;
- evapora el aire sin dejar residuos de sal en la habitación;
- mantiene sanas las vías respiratorias con una humidificación natural;
- mejora la intensidad de la respiración y el bienestar general;
- facilita un sueño relajado gracias a las vías respiratorias despejadas;
- funciona de modo silencioso en sus tres niveles del ventilador;
- dispone de una función de temporizador (1 a 24 horas);
- es apto para habitaciones de hasta 50 m<sup>2</sup>.

### **Sal marina especial maremed®**

La sal marina especial maremed® está compuesta en su totalidad por sales naturales. La sal marina especial maremed® contiene minerales valiosos, como sodio, magnesio, calcio, potasio, yodo y otros oligoelementos naturales. En total, la sal marina especial maremed® contiene más de 65 oligoelementos.

Se incluye también un vaso medidor adicional para dosificar con precisión la sal marina especial maremed®.

## ¿Cómo funciona el maremed®?

El maremed® reproduce la interacción de la naturaleza entre



agua, sal y sol



el agua marina ionizada



la brisa imperante en el mar

### 5 pasos para disfrutar de aire marino en su propio hogar:

1. El depósito de agua se llena con sal marina especial maremed® y agua.
2. El ventilador integrado aspira aire y elimina más del 70 % de las partículas de suciedad, polen, polvo fino, polvo doméstico y pelos de animales.
3. La lámpara UVC elimina hasta el 99 % de los gérmenes del agua.
4. El aire en circulación se enriquece con minerales y agua salada a través del bloque de evaporación de agua.
5. Un peine de ionización proporciona ionización y limpieza adicionales antes de que el aire mineralizado vuelva a llegar al aire ambiente.



Código QR: funcionamiento del maremed®

# Índice

<b>1. Artículos suministrados .....</b>	<b>62</b>	7.1 Encender el maremed® .....	69
<b>2. Explicación de los símbolos .....</b>	<b>63</b>	7.2 Seleccionar la velocidad del ventilador...	70
<b>3. Uso correcto .....</b>	<b>63</b>	7.3 Función de temporizador.....	70
<b>4. Indicaciones de advertencia y de seguridad .....</b>	<b>64</b>	7.4 Función Sleep.....	70
<b>5. Descripción del aparato.....</b>	<b>66</b>	7.5 Rellenar el depósito de agua .....	71
<b>6. Puesta en funcionamiento .....</b>	<b>67</b>	7.6 Cambiar el filtro de agua y los prefiltros....	71
6.1 Colocación del filtro de agua y el prefiltro .....	67	7.7 Cambiar la lámpara UVC .....	72
6.2 Llenado de la cuba con agua del grifo y sal marina especial maremed® ..	68	<b>8. Limpieza y cuidado.....</b>	<b>73</b>
6.3 Colocación del maremed® .....	69	<b>9. Accesorios y piezas de repuesto .....</b>	<b>74</b>
<b>7. Utilización.....</b>	<b>69</b>	<b>10. Resolución de problemas.....</b>	<b>74</b>
		<b>11. Eliminación .....</b>	<b>75</b>
		<b>12. Datos técnicos .....</b>	<b>75</b>
		<b>13. Garantía/asistencia .....</b>	<b>76</b>

## 1. Artículos suministrados

Compruebe que el embalaje de los artículos suministrados esté intacto y que su contenido esté completo. Antes de utilizar el aparato deberá asegurarse de que ni este ni los accesorios presentan daños visibles y de que se retira el material de embalaje correspondiente. En caso de duda, no lo use y póngase en contacto con su distribuidor o con el servicio de atención al cliente en la dirección indicada.

- 1 simulador de aire marino
- 1 paquete de 625 g de sal marina especial maremed®
- 2 prefiltros
- 1 bloque de evaporación con filtro de agua
- 1 vaso medidor
- 1 adaptador de red



## 2. Explicación de los símbolos

En el aparato, en las instrucciones de uso, en el embalaje y en la placa de características del aparato se utilizan los siguientes símbolos:

	Leer las instrucciones de uso	 <b>Nota</b>	<b>Nota</b> Indicación de información importante
 <b>ADVERTENCIA</b>	Indicación de advertencia sobre peligro de lesiones u otros peligros para la salud	 <b>ATENCIÓN</b>	Indicación de seguridad sobre posibles daños en el aparato o los accesorios
	Eliminación según la Directiva europea sobre residuos de aparatos eléctricos y electrónicos (RAEE).		Eliminar el embalaje respetando el medio ambiente
	Aparato de la clase de protección 2	<b>IP20</b>	Protección contra la entrada de objetos sólidos con un diámetro $\geq 12,5$ mm
	Clase de eficiencia energética VI		Marca de seguridad "Geprüfte Sicherheit"
$t_a$	Temperatura ambiente nominal		Fabricante
	Fuente de alimentación conmutada		Polaridad de la fuente de alimentación
	Transformador de seguridad a prueba de cortocircuitos		No mire nunca directamente a la lámpara.
	Este producto cumple los requisitos de las directivas europeas y nacionales vigentes.	 <b>UV-C</b>	<b>ATENCIÓN: ¡RADIACIÓN ULTRAVIOLETA PELIGROSA!</b> La radiación de esta lámpara es peligrosa para los ojos y la piel.
	La lámpara contiene mercurio.		

## 3. Uso correcto

El maremed® está diseñado para la humidificación con agua de mar y la limpieza del aire en espacios interiores. El maremed® está destinado únicamente al uso privado o en el hogar. El maremed® no está destinado al uso médico o comercial. La sal marina especial maremed® NO es apta para su consumo. Utilice el maremed® únicamente para el fin para el que ha sido diseñado y del modo indicado en las instrucciones de uso. Todo uso inadecuado puede ser peligroso. Por lo tanto, el fabricante declina toda responsabilidad por daños debidos a un uso inadecuado o incorrecto. En caso de duda no lo use y póngase en contacto con su distribuidor o con la dirección de atención al cliente indicada.

## 4. Indicaciones de advertencia y de seguridad

### **ADVERTENCIA**

**¡Lea atentamente las indicaciones de advertencia y de seguridad! El incumplimiento de las siguientes indicaciones puede ocasionar daños personales o materiales.**

- Si padece alguna enfermedad grave de las vías respiratorias o los pulmones, consulte a su médico antes de utilizar el aparato.

### **ADVERTENCIA**

- No deje el material de embalaje al alcance de los niños. Existe peligro de asfixia.

## Descarga eléctrica

### **ADVERTENCIA**

- Como todos los aparatos eléctricos, el maremed® debe utilizarse con extremo cuidado para prevenir el riesgo de descargas eléctricas. Por tanto, utilice el aparato:
  - únicamente con la tensión de red indicada en el aparato (la placa de características se encuentra en el adaptador de red);
  - no lo utilice nunca si él o sus accesorios presentan daños;
  - no lo utilice durante una tormenta eléctrica.
- Apague el aparato inmediatamente en caso de detectar defectos o fallos de funcionamiento y desenchúfelo de la toma de corriente. No tire del cable de alimentación ni del aparato para desenchufarlo. No sujete ni transporte el aparato agarrándolo por el cable de alimentación. Mantenga los cables alejados de las superficies calientes.
- Apague siempre el aparato antes de extraer el conector de red.
- No extraiga nunca el conector de red con las manos mojadas o húmedas.
- Mantenga el aparato alejado de fuentes de calor, ya que la carcasa se podría fundir y se podría provocar un incendio.
- Asegúrese de que los orificios del maremed® y el cable de alimentación no entren en contacto con agua, vapor u otros líquidos.
- No utilice el aparato cerca de mezclas gaseosas inflamables o explosivas.
- No toque nunca un aparato que se haya caído al agua. Extraiga inmediatamente el conector de red.
- No use el aparato si este o sus accesorios presentan daños visibles.
- Este aparato contiene una lámpara UVC.
- El uso incorrecto del aparato o daños en la carcasa pueden provocar una salida de la peligrosa radiación UV-C. La radiación UV-C puede dañar los ojos y la piel incluso en pequeñas dosis.



## Reparación

### **ADVERTENCIA**

- Las reparaciones de los aparatos eléctricos solo debe llevarlas a cabo personal especializado, ya que una reparación inadecuada puede ocasionar peligros considerables para el usuario. Diríjase al servicio de atención al cliente o a un distribuidor autorizado para llevar a cabo las reparaciones.
- La unidad del ventilador no debe abrirse.

## Peligro de incendio

### **ADVERTENCIA**

- En determinadas circunstancias, el uso indebido del aparato o el incumplimiento de las presentes instrucciones puede ocasionar un peligro de incendio.
- Por tanto, no utilice nunca el aparato:
  - cubriéndolo, por ejemplo, con una manta o cojines
  - cerca de gasolina o de otras sustancias fácilmente inflamables.

## Manejo

### **ATENCIÓN**

- El aparato se deberá apagar y desenchufar después de cada utilización y antes de cada limpieza.
- No introduzca ningún objeto en las aberturas del aparato ni en las piezas rotatorias. Asegúrese de que las piezas móviles se puedan mover siempre bien.
- No coloque objetos sobre el aparato.
- Proteja el aparato de temperaturas elevadas.
- Proteja el aparato de los rayos del sol y de golpes y no deje que se caiga.
- No sacuda nunca el aparato.
- Maneje el aparato con cuidado para evitar que el agua produzca daños (por ejemplo, daños causados por salpicaduras sobre suelos de madera).
- Coloque el aparato sobre una superficie firme, horizontal y resistente al agua.
- El agua, las varillas metálicas y el plástico pueden decolorarse fácilmente.

## 5. Descripción del aparato

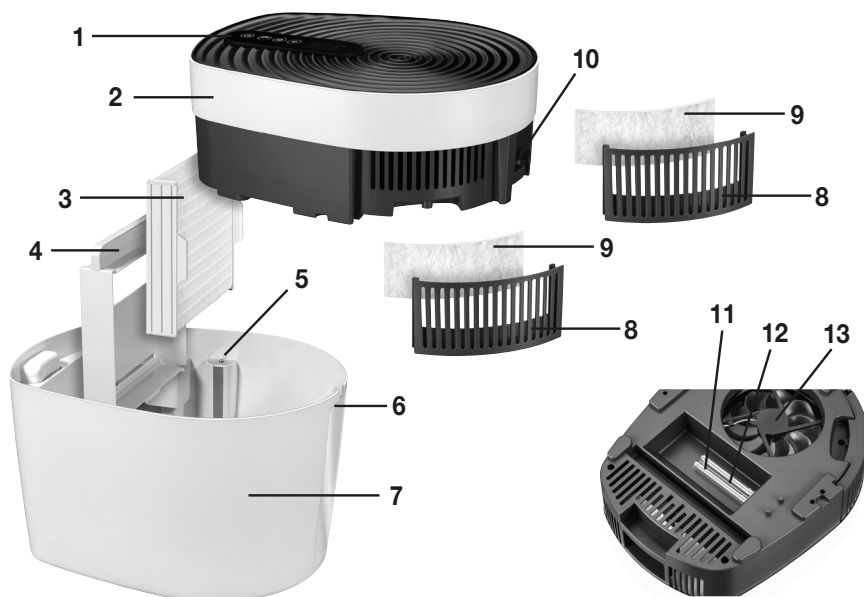

<b>1. Pantalla táctil digital</b>
<b>2. Cubierta</b>
<b>3. Filtro de agua</b> Filtro de agua para utilizar en el bloque de evaporación. El aire se enriquece con minerales del agua marina y se libera al aire circundante a través de un filtro de agua del bloque de evaporación.
<b>4. Bloque de evaporación</b> Soporte del filtro de agua
<b>5. Sensor</b>
<b>6. Cavidades de sujeción</b> Para sujetar mejor el aparato con las manos mientras se transporta
<b>7. Cuba</b> La capacidad de la cuba es de hasta 6 litros de agua.
<b>8. Soporte del prefiltro</b>
<b>9. Prefiltro</b> Filtra del aire partículas como polvo doméstico, pelos de animales y pequeñas partículas en suspensión. Potencia de filtrado: más del 70 %
<b>10. Conexión eléctrica</b>
<b>11. Lámpara UVC</b> La lámpara UVC esteriliza el agua en circulación.
<b>12. Cubierta de la lámpara UVC</b>
<b>13. Ventilador</b>

## Pantalla táctil

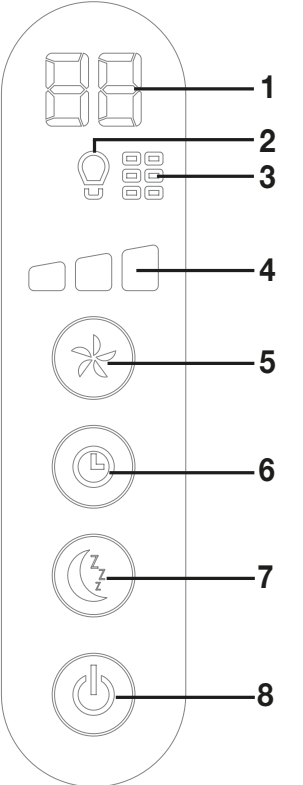
	<p><b>1 Indicación del temporizador</b> Indicación de las horas hasta que se apaga el aparato. 0 significa funcionamiento continuo.</p> <p><b>2 Lámpara UVC averiada/sustituir</b> Tan pronto como se encienda este símbolo, deberá sustituirse la lámpara UVC antigua.</p> <p><b>3 Indicación de cambio de filtro</b> Tan pronto como se encienda este símbolo, deberán sustituirse los filtros (prefiltro y filtro de agua). Se recomienda sustituir los filtros cada 3 meses.</p> <p><b>4 Velocidad del ventilador</b> El maremed® tiene 3 velocidades de ventilador.</p> <p><b>5 Botón VENTILADOR</b></p> <p><b>6 Botón TEMPORIZADOR</b> Para ajustar las horas tras las que el aparato se apagará automáticamente (1-24 horas).</p> <p><b>7 Botón SLEEP</b> En cuanto pulse el botón SLEEP, la pantalla táctil se apagará.</p> <p><b>8 Botón de encendido y apagado</b> Para encender y apagar el aparato.</p>
---	---

## 6. Puesta en funcionamiento

### 6.1 Colocación del filtro de agua y el prefiltro

1. Abra el embalaje de cartón.

2. Retire la cubierta del maremed® hacia arriba. Retire la espuma protectora de las patillas doradas del sensor en el lado inferior de la tapa.



3. Retire el envoltorio de plástico del filtro de agua y extraiga los dos prefiltros.

4. Retire los soportes del prefiltro de la tapa del aparato. Coloque un prefiltro en cada soporte del prefiltro, con el lado liso y fijo mirando hacia el interior del aparato.



5. A continuación, coloque los soportes del prefiltro en la cubierta del maremed®. Cuando coloque los soportes del prefiltro, asegúrese de que las marcas triangulares ▲ estén alineadas. Las marcas triangulares ▲ se encuentran en la parte inferior de los soportes del prefiltro y en la parte inferior de la cubierta.

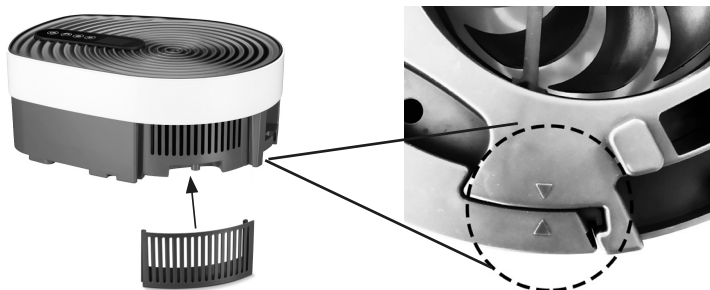

6. Coloque el bloque de evaporación con filtro de agua en posición recta en la cuba.



## **6.2 Llenado de la cuba con agua del grifo y sal marina especial maremed®**

Antes de empezar a utilizar el aparato, debe llenar primero la cuba del maremed® con agua del grifo y la sal marina especial maremed®.

### **⚠ ATENCIÓN**

Utilice el maremed® MK 500 únicamente con la sal marina especial maremed®. ¡No utilice el maremed® con otras sales! El maremed® puede sufrir daños si se usa con otras sales. No añada aceites esenciales ni otras sustancias aromáticas a la cuba. Es posible que la utilización de otros aditivos decolore y dañe el plástico.

Para llenar la cuba, proceda del siguiente modo:

1. Asegúrese de que el maremed® está conectado.
2. Retire la cubierta del maremed® hacia arriba.

3. Llene la cuba por completo con agua del grifo fría y fresca hasta la marca MAX (6 litros aprox.).
4. Con ayuda del vaso medidor, añada 90 ml de la sal marina especial maremed® incluida en el suministro al agua del grifo (para 1 litro de agua del grifo = 15 ml de sal marina especial maremed®).
5. Vuelva a colocar la cubierta por arriba sobre la carcasa del maremed®.

### **i Nota**

Transporte el aparato únicamente por las cavidades de sujeción de la parte delantera y trasera. Las cavidades superiores sirven únicamente para retirar la cubierta.

### **6.3 Colocación del maremed®**

1. Coloque el maremed® sobre una superficie lisa, estable e impermeable para evitar vibraciones y ruido.
2. Coloque el maremed® de forma que por todos los lados alrededor del aparato quede un espacio libre de 30 cm.
3. Asegúrese de que la entrada y la salida de aire no estén nunca bloqueadas.
4. Asegúrese de que la pantalla táctil esté orientada hacia adelante.



## **7. Utilización**

### **7.1 Encender el maremed®**

1. Asegúrese de haber montado el filtro de agua y el prefiltro y haber llenado la cuba con agua del grifo y la sal marina especial maremed®.
2. Enchufe el conector de red a la toma de corriente. Coloque el cable de forma que no se pueda tropezar con él. El maremed® está listo para su uso.
3. Para encender el maremed®, mantenga pulsado durante 3 segundos el botón de encendido y apagado . Todos los símbolos de la pantalla táctil se iluminan brevemente. La lámpara UVC del interior del aparato empieza a encenderse.
4. En la pantalla táctil se muestra . El botón VENTILADOR empieza a parpadear durante 3 minutos. El agua de la cuba se esteriliza antes de que el ventilador aspire el aire. Se garantiza así que el agua esté libre de gérmenes.

5. Transcurridos 3 minutos, el botón VENTILADOR  se ilumina de forma permanente. A continuación, el ventilador se pone en marcha automáticamente. El maremed<sup>®</sup> funciona ahora en modo continuo.

** Nota**



Por razones de seguridad, en cuanto se retira la cubierta del maremed<sup>®</sup> conectado se apagan automáticamente el ventilador y la **lámpara UVC**. Al volver a colocar la cubierta, se reinicia el proceso de esterilización de 3 minutos. El ventilador no se pone en marcha hasta que este proceso finalice.

** Nota**

La primera vez que se enciende, durante los primeros minutos se produce un ligero olor. Esto es normal y no es perjudicial para la salud. Deje funcionar el aparato entre tres y cinco minutos. Después podrá usarlo con normalidad.



## **7.2 Seleccionar la velocidad del ventilador**

El maremed<sup>®</sup> tiene 3 velocidades de ventilador.

- Seleccione con el botón VENTILADOR  la velocidad deseada. La pantalla táctil muestra la velocidad del ventilador  ajustada actualmente.

## **7.3 Función de temporizador**

El maremed<sup>®</sup> tiene una función de temporizador. Esta función le permite establecer después de cuántas horas de utilización deberá apagarse automáticamente el maremed<sup>®</sup>. Puede ajustar el temporizador de 1 a 24 horas.

- Para ajustar el temporizador, pulse el botón TEMPORIZADOR  repetidamente hasta que se visualice el valor de hora deseado (p. ej. ) en la pantalla táctil. La indicación del temporizador  se iluminará de forma permanente.

El maremed<sup>®</sup> se apaga automáticamente una vez transcurrido el valor de hora ajustado.

** Nota**



Si está activada la función de temporizador, también podrá regular mientras tanto la velocidad del ventilador o activar la función SLEEP.

## **7.4 Función Sleep**

El maremed<sup>®</sup> tiene una función Sleep. Cuando se activa la función SLEEP, la pantalla táctil se apaga.

1. Para activar la función Sleep, pulse el botón SLEEP .



El botón SLEEP  empezará a parpadear durante 5 segundos. Una vez transcurridos estos 5 segundos quedará activada la función Sleep.

A continuación, solo podrán activarse el botón SLEEP  y el botón de encendido y apagado .

2. Para desactivar la función Sleep, pulse brevemente el botón SLEEP . La pantalla táctil se iluminará de nuevo y todos los botones podrán volver a accionarse.

** Nota**

La lámpara UVC permanece encendida en la función Sleep. Si prefiere oscurecerla por completo, también puede apagar la lámpara UVC.

1. Para apagar la lámpara UVC, mantenga pulsado el botón SLEEP  durante 5 segundos. Después de apagar la lámpara UVC ya no se podrá garantizar una esterilización del 99 %.
2. Para volver a encender la lámpara UVC, mantenga pulsado el botón SLEEP  durante 5 segundos.

## **7.5 Rellenar el depósito de agua**

El aparato se apaga automáticamente después de 72 horas. Si el nivel de agua es “MIN”, la cuba deberá llenarse con agua limpia y sal marina especial maremed®.

### **Nota**

El consumo del aparato dependerá de la temperatura y la humedad ambiental de la habitación. En condiciones normales, el nivel de agua “MIN” se alcanza después de entre 72 y 96 horas aprox. Quedan aprox. 1,5 litros de agua de reserva en el depósito de agua.

Para rellenar el depósito con agua, proceda del siguiente modo:



1. Pulse el botón de encendido y apagado  para apagar el maremed®.
2. Desenchufe el conector de red de la toma de corriente.
3. Retire el conector de red del maremed®.
4. Retire la cubierta superior de la carcasa.
5. Extraiga el bloque de evaporación con filtro de agua.
6. Vacíe el agua de la cuba por el lateral.
7. Llene la cuba por completo con agua del grifo fría y fresca hasta la marca MAX (6 litros aprox.).
8. Con ayuda del vaso medidor, añada 90 ml de sal marina especial maremed® al agua del grifo (para 1 litro de agua del grifo = 15 ml de sal marina especial maremed®).
9. Vuelva a colocar el bloque de evaporación con filtro de agua en la cuba.
10. Coloque la cubierta superior en la carcasa.
11. Introduzca el conector de red en el aparato y en la toma de corriente. Coloque el cable de forma que no se pueda tropezar con él.

## **7.6 Cambiar el filtro de agua y los prefiltros**

### **Nota**

La lámpara UVC puede hacer que el filtro de agua adquiera un color marrón claro. Además, con un uso regular pueden formarse pequeños cristales de sal en el filtro de agua.

Le recomendamos sustituir el filtro de agua y los prefiltros por otros nuevos tras 2200 horas de funcionamiento. Tras 2200 horas de funcionamiento se ilumina el indicador de cambio de filtro  en la pantalla táctil.

1. Cuando se ilumine el indicador de cambio de filtro  en la pantalla táctil, pulse el botón de encendido y apagado  para apagar el maremed®.
2. Desenchufe el conector de red de la toma de corriente.
3. Retire el conector de red del maremed®.
4. Sustituya los dos prefiltros como se muestra en la imagen.

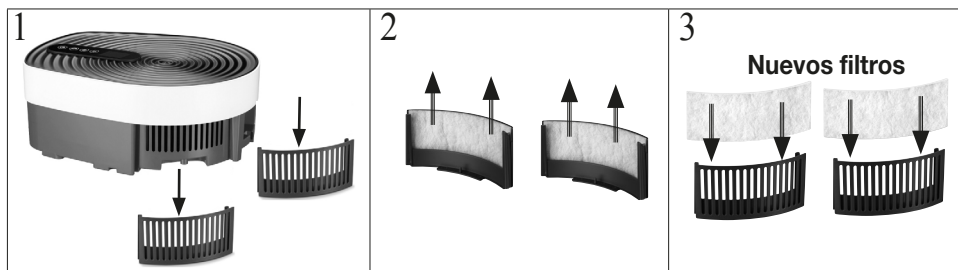

5. Cambie el filtro de agua como se muestra en la imagen.

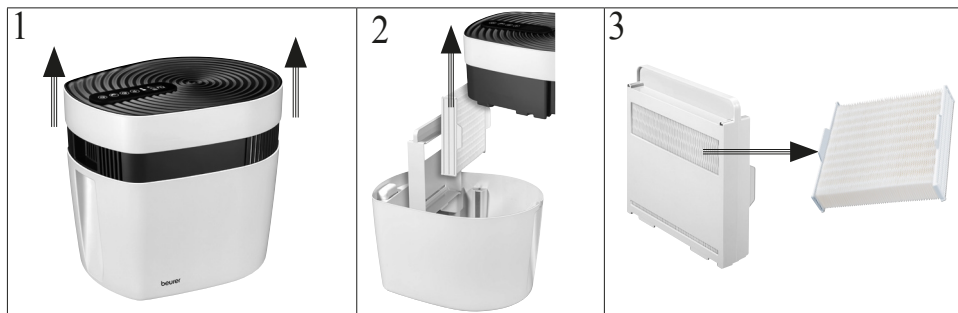

6. Enchufe el conector de red en la toma de corriente y encienda el maremed®.

7. Mantenga pulsados simultáneamente el botón TEMPORIZADOR ⏰ y el botón de encendido y apagado ⏻. El símbolo del filtro 🧼 se apaga en la pantalla táctil.

8. El contador de horas de funcionamiento se ha vuelto a reponer a 0.



### 7.7 Cambiar la lámpara UVC

La lámpara UVC debería cambiarse después de 5000 horas de funcionamiento. Después de 5000 horas de funcionamiento, así como si la lámpara UVC está averiada, se ilumina en la pantalla táctil 💡.

1. En cuanto se ilumine 💡 en la pantalla táctil, pulse el botón de encendido y apagado ⏻ para apagar el maremed®.
2. Desenchufe el conector de red de la toma de corriente.
3. Retire el conector de red del maremed®.
4. Desenrosque la cubierta de la lámpara UVC. Retire la cubierta.
5. Extraiga la lámpara UVC de la carcasa como se muestra en la imagen.





6. Inserte con cuidado una nueva lámpara UVC hasta que oiga y note que encaja.
7. Coloque la cubierta de la lámpara UVC. Vuelva a enroscar la cubierta de la lámpara UVC.
8. Enchufe el conector de red a una toma de corriente adecuada.
9. Tras insertar la nueva lámpara UVC, mantenga pulsados el botón VENTILADOR  y el botón de encendido y apagado  simultáneamente. El símbolo de lámpara  se apaga en la pantalla táctil.
10. El contador de horas de funcionamiento se ha vuelto a reponer a 0.

## 8. Limpieza y cuidado

### **ADVERTENCIA**

Antes de proceder a la limpieza, asegúrese de que el maremed® esté desconectado. No limpie nunca el maremed® mientras esté conectado.

### **ATENCIÓN**

Una limpieza regular resulta esencial para un funcionamiento higiénico y sin errores. El maremed® puede desmontarse en pocos pasos y sin necesidad de herramientas para proceder a su limpieza. Si lleva más de 3 días sin usar el maremed® y este aún contiene agua, deberá vaciarlo y limpiarlo por completo.

La falta de limpieza e higiene puede provocar la aparición en el agua de bacterias, algas y hongos.

### **Limpieza de la cuba**

Lave siempre la cuba con agua limpia antes de volver a llenarla. Si el aire está muy sucio, si hace un uso intensivo del aparato o si la calidad del agua es baja, será necesario limpiar el maremed® en intervalos más breves. En caso necesario, elimine las sedimentaciones de la cuba con un paño de limpieza. Limpie las varillas metálicas de los sensores del nivel de agua de la cuba con una solución diluida de esencia de vinagre y agua. Recomendamos la esponja de limpieza opcional para realizar la limpieza.

## Limpieza de la unidad del ventilador

Puede limpiar la unidad del ventilador con un paño humedecido. Al hacerlo, tenga cuidado de que en ningún caso penetre líquido en ella.

## Limpieza de la cubierta

Puede limpiar la cubierta con un paño humedecido.

## Conservación

Si no utiliza el aparato durante un largo periodo de tiempo, le recomendamos que lo guarde en su embalaje original, en un ambiente seco y sin soportar cargas, después de haberlo vaciado, limpiado y secado completamente.





## 9. Accesorios y piezas de repuesto

Para adquirir accesorios y piezas de repuesto visite [www.beurer.com](http://www.beurer.com) o diríjase a la dirección de servicio técnico de su país (indicada en la lista de direcciones de servicio técnico). Las piezas de repuesto y los accesorios también pueden adquirirse en establecimientos comerciales.

Denominación	Número de artículo o de pedido
<u>Kit completo</u> - 1 botella de sal marina especial maremed® (1250 g) - 4 prefiltros - 2 filtros de agua	681.21
<u>Kit de filtros</u> - 2 prefiltros - 1 filtro de agua	681.22
<u>Sal marina especial maremed®</u> - 1 botella de sal marina especial maremed® (1250 g)	681.23
<u>Lámpara UVC</u> - 1 lámpara UVC	681.24

## 10. Resolución de problemas

Problema	Posible causa	Solución
El maremed® no se enciende.	No hay agua en la cuba.	Llene la cuba como se describe en el capítulo 6.2.
	El bloque de alimentación no está enchufado.	Enchufe el bloque de alimentación en una toma de corriente adecuada.
	La cubierta no está completamente encajada en la carcasa.	Asegúrese de que la cubierta esté completamente encajada en la carcasa presionando ligeramente hacia abajo la tapa.

Problema	Posible causa	Solución
En la pantalla táctil se ilumina 	Los filtros tienen más de 2200 horas de funcionamiento.	Sustituya los filtros como se describe en el capítulo 7.6.
En la pantalla táctil se ilumina 	La lámpara UVC ha superado las 5000 horas de funcionamiento.	Sustituya la lámpara UVC como se describe en el capítulo 7.7.
	La lámpara UVC está averiada.	
El botón VENTILADOR  parpadea y en la pantalla táctil aparece  . El ventilador no se pone en marcha inmediatamente después del encendido.	El ventilador no arrancará hasta que pasen 3 minutos, ya que primero se esteriliza el agua de la cuba antes de que el ventilador aspire el aire.	Tras el encendido, espere 3 minutos. Transcurridos los 3 minutos, el botón VENTILADOR  se apagará y el ventilador se pondrá en marcha.
Todos los botones y símbolos parpadean	La cubierta no está completamente encajada en la carcasa.	Asegúrese de que la cubierta esté completamente encajada en la carcasa presionando ligeramente hacia abajo la tapa.
	Hay sal o agua en el sensor del nivel de agua.	Limpie las varillas metálicas con una solución diluida de esencia de vinagre y agua. Recomendamos la esponja de limpieza opcional para realizar la limpieza.

## 11. Eliminación

A fin de preservar el medio ambiente, cuando el aparato llegue al final de su vida útil no lo deseche con la basura doméstica.

Lo puede desechar en los puntos de recogida adecuados disponibles en su zona.

Deséchelo según la Directiva europea sobre residuos de aparatos eléctricos y electrónicos (RAEE). Para más información, póngase en contacto con la autoridad municipal competente en materia de eliminación de residuos.



## 12. Datos técnicos

Modelo	MK 500
Entrada del aparato	24 V === 1 A
Alimentación de tensión	Entrada: 100-240 V; ~50/60 Hz; 1,0 A máx. Salida: 24,0V === 1,0A; 24,0W
Grado de protección del adaptador	IP20

Clase de protección del adaptador	II
Medidas (largo x ancho x alto)	38,4 x 30,5 x 34,0 cm
Peso sin carga	3198 g
Adecuado para habitaciones	50 m <sup>2</sup>
Capacidad de la cuba	aprox. 6 litros
Eficiencia media en funcionamiento	≥ 86,2 %
Consumo eléctrico sin carga	≤ 0,1 W

Salvo modificaciones técnicas.

El número de serie se encuentra en el aparato.

### 13. Garantía/asistencia

Beurer GmbH, Söflinger Straße 218, D-89077 Ulm (en lo sucesivo, “Beurer”) concede una garantía para este producto. La garantía está sujeta a las siguientes condiciones y el alcance de la misma se describe a continuación.

**Las siguientes condiciones de garantía no afectan a las obligaciones de garantía que la ley prescribe para el vendedor y que emanan del contrato de compra celebrado con el comprador.**

**La garantía se aplicará además sin perjuicio de las normas legales preceptivas.**

Beurer garantiza el perfecto funcionamiento y la integralidad de este producto.

La garantía mundial tiene una validez de 3 años a partir de la fecha de compra del producto nuevo y sin utilizar por parte del comprador.

Esta garantía se ofrece solo para productos que el comprador haya adquirido en tanto que consumidor con fines exclusivamente personales en el marco de una utilización privada en el hogar.

Se aplica la legislación alemana.

En el caso de que, durante el periodo de garantía, este producto resultara estar incompleto o no funcionara correctamente conforme a lo dispuesto en las siguientes disposiciones, Beurer se compromete a sustituir el producto o a repararlo según las presentes condiciones de garantía.

**Cuando el comprador desee recurrir a la garantía lo hará dirigiéndose en primera instancia al distribuidor local: véase la lista adjunta “Servicio internacional” que contiene las distintas direcciones de servicio técnico.**

A continuación, el comprador recibirá información pormenorizada sobre la tramitación de la garantía, como el lugar al que debe enviar el producto y qué documentos deberá adjuntar.

El comprador solo podrá invocar la garantía cuando pueda presentar:

- una copia de la factura o del recibo de compra y
- el producto original

a Beurer o a un socio autorizado por Beurer.

Quedan excluidos explícitamente de la presente garantía

- el desgaste que se produce por el uso o el consumo normal del producto;
- los accesorios suministrados con el producto que se desgastan o consumen durante un uso normal (p. ej., pilas, baterías, brazaletes, juntas, electrodos, luminarias, cabezales y accesorios de inhalación);
- productos cuyo uso, limpieza, almacenamiento o mantenimiento sea indebido o vaya contra lo dispuesto en las instrucciones de uso, así como productos que hayan sido abiertos, reparados o modificados por el comprador o por un centro de servicio técnico no autorizado por Beurer;
- daños que se hayan producido durante el transporte entre las instalaciones del fabricante y las del cliente o bien entre el centro de servicio técnico y el cliente;
- productos que se hayan adquirido como productos de calidad inferior o de segunda mano;
- daños derivados que resulten de una falta del producto. En este caso, podrían invocarse eventualmente derechos derivados de la normativa de responsabilidad de productos o de otras disposiciones de responsabilidad legal preceptiva.

Las reparaciones o la sustitución del producto no prolongarán en ningún caso el periodo de garantía.



**Leggere attentamente le presenti istruzioni per l'uso, conservarle per impieghi futuri, renderle accessibili ad altri utenti e attenersi alle indicazioni.**



## **AVVERTENZA**

- Questo apparecchio può essere utilizzato da ragazzi di età superiore a 8 anni e da persone con ridotte capacità fisiche, percettive o mentali o non in possesso della necessaria esperienza e conoscenza esclusivamente sotto supervisione oppure se sono stati istruiti in merito alle misure di sicurezza e comprendono i rischi ad esse correlati.
- I bambini non devono giocare con l'apparecchio.
- La pulizia e la manutenzione a cura dell'utente non devono essere eseguite da bambini, a meno che non siano sorvegliati.
- Scollegare l'apparecchio dalla rete elettrica durante le operazioni di pulizia.
- Pulire l'apparecchio solo nel modo indicato. Non deve in nessun caso penetrare liquido nell'unità di ventilazione.
- Non utilizzare detergenti contenenti solventi.
- Se il cavo di alimentazione dell'apparecchio è danneggiato, è necessario smaltirlo. Nel caso non sia possibile rimuoverlo, è necessario smaltire l'apparecchio.

## **Gentile cliente,**

grazie per aver scelto un prodotto del nostro assortimento. Il nostro marchio è garanzia di prodotti di elevata qualità, controllati nei dettagli, relativi ai settori calore, peso, pressione, temperatura corporea, pulsazioni, terapia dolce, massaggio, Beauty, Baby e aria.

Cordiali saluti  
Il team Beurer

## **Introduzione**

### **Patologie respiratorie causate dall'inquinamento atmosferico**

L'inquinamento atmosferico è una delle principali cause di malattie respiratorie.

Circa il 95% della popolazione mondiale vive in zone con aria sporca. L'aria che respiriamo oggi soprattutto nelle città è molto lontana dalla definizione di "sano" o "puro". I centri urbani presentano spesso una qualità dell'aria molto bassa. Ciò che giova notevolmente a molti asmatici in Germania sono i soggiorni sul Mare del Nord e sul Mar Baltico.

### **maremed® - Respirare come al mare!**

Per portare l'aria del mare tra le mura domestiche, arricchite la vostra casa con l'aria di maremed®!

La tecnologia brevettata maremed® consente di purificare, mineralizzare, sterilizzare, ionizzare e umidificare l'aria.

Maremed®:

- filtra l'aria con un prefiltro contro particelle come polline e polveri sottili, peli di animali e particelle di impurità,
- evapora l'aria senza creare depositi di sale nella stanza,
- grazie a un'umidificazione naturale, permette di mantenere sane le vie respiratorie,
- migliora l'intensità della respirazione e il benessere generale,
- favorisce un sonno ristoratore liberando le vie respiratorie,
- è silenzioso e lavora su tre livelli di regolazione,
- è dotato di una funzione timer (da 1 a 24 ore),
- umidifica ambienti di dimensioni fino a 50 m<sup>2</sup>,

### **maremed® Sale marino apposito**

Il sale marino apposito maremed® è composto al 100% da sali naturali.

Il sale marino apposito maremed® contiene minerali preziosi come sodio, magnesio, calcio, potassio, iodio e tracce di altri elementi naturali. Nel complesso, il sale marino apposito maremed® contiene oltre 65 oligoelementi.

Per un preciso dosaggio del sale marino speciale maremed® è incluso un bicchiere graduato.

## Come funziona maremed®?

Maremed® crea un'interazione naturale tra



acqua, sale e sole



l'acqua di mare ionizzata



la brezza marina

### 5 passi per avere l'aria di mare tra le quattro mura domestiche:

1. Il serbatoio dell'acqua viene riempito con il sale marino appositamente per maremed® e acqua.
2. La ventola integrata aspira l'aria e rimuove oltre il 70% di particelle di impurità, pollini, polveri sottili/polvere domestica e peli di animali.
3. La lampada UVC elimina fino al 99% dei germi presenti nell'acqua.
4. Attraverso il blocco evaporatore dell'acqua, l'aria che fluisce viene arricchita con minerali e acqua salata.
5. Un elemento ionizzatore ionizza e purifica ulteriormente l'aria mineralizzata prima che venga reimessa nell'ambiente.

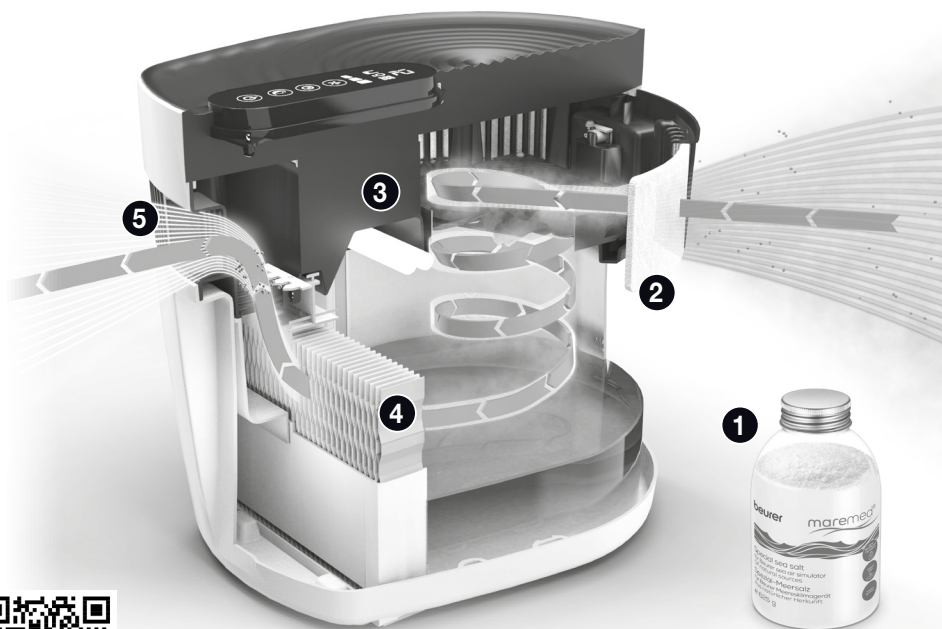

Codice QR: funzionamento maremed®



## Contenuto

<b>1. Fornitura</b> .....	<b>81</b>	7.2 Selezione della velocità di ventilazione.....	89
<b>2. Spiegazione dei simboli</b> .....	<b>82</b>	7.3 Funzione timer .....	89
<b>3. Uso conforme</b> .....	<b>82</b>	7.4 Funzione sleep.....	89
<b>4. Avvertenze e indicazioni di sicurezza</b> ...	<b>83</b>	7.5 Rabbocco del serbatoio dell'acqua..	90
<b>5. Descrizione dell'apparecchio</b> .....	<b>85</b>	7.6 Sostituzione del filtro dell'acqua e dei prefiltri.....	90
<b>6. Messa in funzione</b> .....	<b>86</b>	7.7 Sostituzione della lampada UVC .....	91
6.1 Inserimento del filtro dell'acqua e dei prefiltri.....	86	<b>8. Pulizia e cura</b> .....	<b>92</b>
6.2 Riempire la vaschetta con acqua di rubinetto e sale marino apposito maremed® .....	87	<b>9. Accessori e ricambi</b> .....	<b>93</b>
6.3 Installazione di maremed®.....	88	<b>10. Che cosa fare in caso di problemi?</b> ....	<b>93</b>
<b>7. Utilizzo</b> .....	<b>88</b>	<b>11. Smaltimento</b> .....	<b>94</b>
7.1 Accensione di maremed® .....	88	<b>12. Dati tecnici</b> .....	<b>94</b>
		<b>13. Garanzia / Assistenza</b> .....	<b>95</b>

### 1. Fornitura

















Controllare l'integrità esterna della confezione e la completezza del contenuto. Prima dell'uso assicurarsi che l'apparecchio e gli accessori non presentino nessun danno palese e che il materiale di imballaggio sia stato rimosso. In caso di dubbio, non utilizzare l'apparecchio e consultare il proprio rivenditore o contattare il Servizio clienti indicato.

- 1 simulatore d'aria di mare
- 1 625 g di salgemma speciale maremed®
- 2 prefiltri
- 1 blocco evaporatore con filtro dell'acqua
- 1 bicchiere graduato
- 1 x adattatore di rete

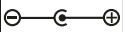

## 2. Spiegazione dei simboli

I seguenti simboli sono utilizzati nelle istruzioni per l'uso, sull'imballo e sulla targhetta dell'apparecchio:

	Leggere le istruzioni per l'uso	 <b>Indicazione</b>	<b>Indicazione</b> Indicazione di informazioni importanti
 <b>AVVERTENZA</b>	Avvertimento di pericolo di lesioni o di pericoli per la salute	 <b>ATTENZIONE</b>	Segnalazione di rischi di possibili danni all'apparecchio/agli accessori
	Smaltire l'apparecchio secondo la direttiva europea sui rifiuti di apparecchiature elettriche ed elettroniche (RAEE).	 PAP	Smaltire la confezione nel rispetto dell'ambiente
	Classe di isolamento 2	<b>IP20</b>	Protezione contro la penetrazione di corpi estranei rigidi con un diametro $\geq 12,5$ mm
	Classe di efficienza energetica VI		Marchio "Geprüfte Sicherheit"
$t_a$	Temperatura ambiente nominale		Produttore
	Alimentatore		Polarità dell'alimentatore
	Trasformatore di sicurezza protetto da cortocircuito		Non guardare mai direttamente la lampada.
	Il presente prodotto soddisfa i requisiti delle direttive europee e nazionali vigenti.	 UV-C	<b>ATTENZIONE: RADIAZIONI ULTRAVIOLETTE PERICOLOSE!</b> L'irradiazione di questa lampada è pericolosa per gli occhi e per la pelle.
	La lampada contiene mercurio		

## 3. Uso conforme

Maremed® è indicato per l'umidificazione dell'acqua di mare e la pulizia dell'aria interna. L'apparecchio maremed® è destinato solo all'uso domestico/privato. L'apparecchio maremed® non è destinato a un uso medico o commerciale. Il sale marino apposito Maremed® NON è destinato al consumo. Utilizzare maremed® solo per lo scopo per il quale è stato concepito e descritto nelle presenti istruzioni per l'uso. Qualsiasi uso non conforme comporta un pericolo. Il produttore non risponde di danni causati da un uso inappropriato o

non conforme. In caso di dubbio non utilizzare e consultare il proprio rivenditore o contattare il Servizio clienti indicato.

#### **4. Avvertenze e indicazioni di sicurezza**

##### **⚠ AVVERTENZA**

**Leggere attentamente le avvertenze e le indicazioni di sicurezza! Il mancato rispetto delle seguenti indicazioni può provocare danni alle persone o alle cose.**

- Consultare il proprio medico prima di utilizzare l'apparecchio in caso di gravi patologie polmonari o delle vie respiratorie.

##### **⚠ AVVERTENZA**

- Tenere lontani i bambini dal materiale d'imballaggio. Pericolo di soffocamento.

#### **Scossa elettrica**

##### **⚠ AVVERTENZA**

- Come qualsiasi apparecchio elettrico, anche maremed® deve essere utilizzato con attenzione al fine di evitare il rischio di scosse elettriche. Pertanto:
  - utilizzare l'apparecchio esclusivamente con la tensione di rete indicata (la targhetta si trova sull'adattatore di rete),
  - non azionare mai l'apparecchio se l'apparecchio stesso o gli accessori presentano danni visibili,
  - non utilizzare l'apparecchio durante un temporale.
- In caso di difetti o malfunzionamenti, spegnere immediatamente l'apparecchio e staccarlo dalla corrente. Non tirare il cavo o l'apparecchio per estrarre la spina dalla presa. Non tenere né trasportare l'apparecchio dal cavo di alimentazione. Tenere i cavi lontano dalle superfici calde.
- Spegnere sempre l'apparecchio prima di estrarre la spina.
- Non estrarre mai la spina quando si hanno mani bagnate o umide.
- Tenere l'apparecchio lontano da fonti di calore, in quanto il corpo potrebbe fondersi e provocare un incendio.
- Accertarsi che le aperture di maremed® e il cavo di alimentazione non entrino in contatto con acqua, vapore o altri liquidi.
- Non utilizzare l'apparecchio in prossimità di miscele gassose infiammabili o esplosive.
- Non recuperare mai un apparecchio che è caduto in acqua. Estrarre subito la spina.
- Non utilizzare l'apparecchio se l'apparecchio stesso o gli accessori presentano danni visibili.
- Questo dispositivo contiene una lampada UVC.
- L'uso improprio dell'apparecchio o il danneggiamento dell'alloggiamento possono provocare l'emissione di radiazioni UVC pericolose. Anche in dosi molto ridotte, l'esposizione a raggi UVC può danneggiare gli occhi e la pelle.

## Riparazione

### **AVVERTENZA**

- Le riparazioni degli apparecchi elettrici devono essere effettuate esclusivamente da personale specializzato. Riparazioni non conformi possono rappresentare un grave pericolo per l'utente. Per le riparazioni rivolgersi al Servizio clienti o a un rivenditore autorizzato.
- Non aprire l'unità di ventilazione.

## Pericolo di incendio

### **AVVERTENZA**

- In caso di uso non conforme o mancato rispetto delle presenti istruzioni per l'uso, sussiste il pericolo d'incendio!
- Pertanto:
  - non coprire mai l'apparecchio durante l'uso, ad es. con una coperta, un cuscino o altro
  - non utilizzare mai l'apparecchio in prossimità di benzina o altre sostanze facilmente infiammabili.

## Impiego

### **ATTENZIONE**

- Dopo ogni uso e prima delle operazioni di pulizia, spegnere l'apparecchio e staccare la spina.
- Non infilare alcun oggetto nelle aperture dell'apparecchio o nelle parti rotanti. Accertarsi che le parti mobili siano sempre libere.
- Non posizionare oggetti sull'apparecchio.
- Proteggere l'apparecchio dalle temperature elevate.
- Proteggere l'apparecchio dai raggi del sole e non farlo cadere.
- Non scuotere l'apparecchio.
- Evitare di danneggiare oggetti con l'acqua utilizzando attentamente l'apparecchio (ad es. con spruzzi di acqua sul pavimento in legno).
- Posizionare l'apparecchio su una base solida, orizzontale e impermeabile.
- L'acqua, le barre metalliche e la plastica possono scolorire facilmente.

## 5. Descrizione dell'apparecchio

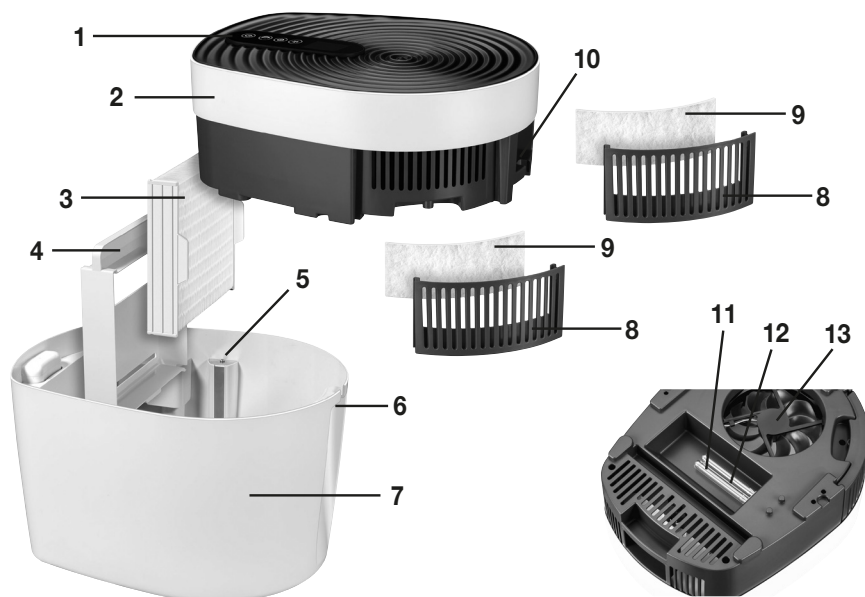

<b>1. Display digitale touch</b>
<b>2. Copertura</b>
<b>3. Filtro dell'acqua</b> Filtro dell'acqua per l'uso nel blocco evaporatore. L'aria viene arricchita con minerali di acqua di mare e rilasciata nell'aria circostante attraverso un filtro dell'acqua nel blocco dell'evaporatore.
<b>4. Blocco evaporatore</b> Supporto per il filtro dell'acqua
<b>5. Sensore</b>
<b>6. Impugnatura</b> Per una migliore presa con le mani durante il trasporto dell'apparecchio
<b>7. Vaschetta</b> La vaschetta ha una capacità massima di 6 litri d'acqua.
<b>8. Supporto prefiltro</b>
<b>9. Prefiltro</b> Rimuove dall'aria particelle come polvere domestica, peli di animali e particelle in sospensione. Capacità filtrante: oltre il 70%
<b>10. Collegamento alla rete</b>
<b>11. Lampada UVC</b> La lampada UVC sterilizza l'acqua circostante.
<b>12. Copertura della lampada UVC</b>
<b>13. Ventola</b>

## Display touch

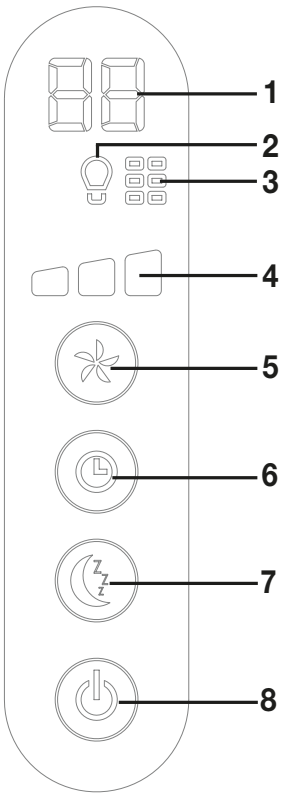
	<p><b>1 Indicatore timer</b> Mostra le ore che mancano allo spegnimento del dispositivo. 0 indica funzionamento continuo.</p> <p><b>2 Guasto alla lampada UVC / sostituzione</b> Quando questo simbolo si accende, deve essere sostituita la lampada UVC.</p> <p><b>3 Indicatore sostituzione filtro</b> Quando si accende questo simbolo, devono essere sostituiti i filtri (prefiltro e filtro dell'acqua). Si consiglia di sostituire i filtri ogni 3 mesi.</p> <p><b>4 Velocità di ventilazione</b> L'apparecchio maremed® dispone di un totale di 3 velocità di ventilazione.</p> <p><b>5 Pulsante VENTOLA</b></p> <p><b>6 Pulsante TIMER</b> Per impostare l'ora di spegnimento automatico dell'apparecchio (da 1 a 24 ore).</p> <p><b>7 Tasto SLEEP</b> Premendo il pulsante Sleep, il display touch si spegne.</p> <p><b>8 Pulsante ON/OFF</b> Accende e spegne il dispositivo.</p>
---	---

## 6. Messa in funzione

### 6.1 Inserimento del filtro dell'acqua e dei prefiltri

1. Aprire la confezione di cartone.

2. Rimuovere la copertura del maremed® dall'alto. Rimuovere la schiuma protettiva dai contatti dorati dei sensori sul lato inferiore della copertura.



3. Rimuovere l'imballaggio in pellicola del filtro dell'acqua e rimuovere i due prefiltri.

4. Rimuovere i supporti del prefiltro dalla copertura dell'apparecchio. Inserire ciascun prefiltro con il lato liscio e rigido rivolto verso l'interno dell'apparecchio, nei due supporti prefiltro.



5. Applicare quindi i supporti prefiltro nella copertura del maremed®. Nell'inserimento dei supporti prefiltro assicurarsi che i simboli a triangolo ▲ siano uno sopra l'altro. I simboli a triangolo ▼ sono sul lato inferiore dei supporti filtro e della copertura.

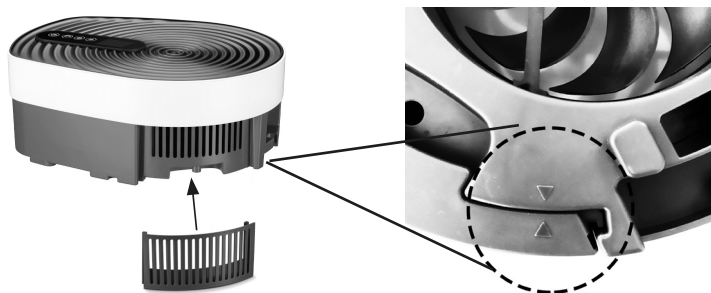

6. Posizionare il blocco evaporatore con il filtro dell'acqua direttamente nella vaschetta.



## **6.2 Riempire la vaschetta con acqua di rubinetto e sale marino apposito maremed®**

Prima di iniziare l'utilizzo, riempire la vaschetta del maremed® con acqua di rubinetto e sale marino apposito Maremed®.

### **⚠ ATTENZIONE**

Utilizzare il maremed® solo con sale marino apposito maremed®. Non utilizzate il maremed® con altri sali! L'apparecchio maremed® può essere danneggiato da altri sali. Non aggiungere essenze o profumi nella vaschetta. L'utilizzo di sostanze aggiuntive può colorare e danneggiare il materiale plastico.

Per riempire la vaschetta procedere come segue:

1. Accertarsi che maremed® sia scollegato dalla corrente.
2. Rimuovere la copertura del maremed® dall'alto.

3. Riempire completamente la vaschetta con acqua di rubinetto fredda e pulita fino al segno MAX (circa 6 litri).
4. Aggiungere all'acqua di rubinetto il sale marino apposito servendosi del bicchiere graduato da 90 ml fornito insieme all'apparecchio maremed®.  
(per 1 litro di acqua di rubinetto = 15 ml di sale marino apposito maremed®).
5. Rimettere la copertura dall'alto sull'alloggiamento del maremed®.

### **i** **Indicazione**

Trasportare l'apparecchio solo mediante le apposite impugnature davanti e dietro. Le maniglie in alto servono solo per rimuovere la copertura.



### **6.3 Installazione di maremed®**

1. Posizionare l'apparecchio maremed® su una base piana, solida e impermeabile, per evitare vibrazioni e rumori.
2. Posizionare l'apparecchio maremed® in modo che vi sia uno spazio libero di 30 cm su tutti i lati.
3. Assicurarsi che l'uscita e la presa dell'aria non siano mai bloccate.
4. Accertarsi che il display touch sia rivolto in avanti.



## **7. Utilizzo**

### **7.1 Accensione di maremed®**

1. Accertarsi di aver montato il filtro dell'acqua e il prefiltro e di aver riempito la vaschetta con acqua di rubinetto e sale marino apposito maremed®.
2. Inserire la spina nella presa. Posare il cavo di alimentazione in modo che nessuno possa inciampare. L'apparecchio maremed® è pronto all'uso.
3. Per accendere maremed®, tenere premuto il pulsante ON/OFF  per 3 secondi. Tutti i simboli sul display touch si accendono brevemente. La lampada UVC all'interno dell'apparecchio si accende.
4. Sul display touch viene visualizzato . Il pulsante VENTOLA  inizia a lampeggiare per 3 minuti. Ora l'acqua nella vaschetta viene sterilizzata prima che la ventola aspiri l'aria. In questo modo viene garantita la sterilità dell'acqua.



5. Dopo 3 minuti il pulsante VENTOLA si accende  in modo fisso. La ventola si avvia ora automaticamente. L'apparecchio maremed® funziona ora in modo continuo.

### **Indicazione**

Se si rimuove la copertura quando l'apparecchio maremed® è collegato alla corrente, la ventola e la **lampada UVC** si spengono automaticamente per motivi di sicurezza. Quando si rimonta la copertura, il processo di sterilizzazione ricomincia da 3 minuti. Solo dopo si riattiva la ventola.

### **Indicazione**

Alla prima accensione viene sprigionato un leggero odore durante i primi minuti di funzionamento. Ciò è normale e non costituisce un pericolo per la salute. Lasciare acceso l'apparecchio da tre a cinque minuti. A questo punto può essere usato normalmente.



## **7.2 Selezione della velocità di ventilazione**

L'apparecchio maremed® dispone di un totale di 3 velocità di ventilazione.

- Selezionare la velocità di ventilazione desiderata con il pulsante VENTOLA . Il display touch mostra la velocità corrente della ventola .

## **7.3 Funzione timer**

L'apparecchio maremed® è dotato di una funzione timer. La funzione timer consente di impostare dopo quante ore di utilizzo l'apparecchio maremed® si spegne automaticamente. È possibile impostare il timer su un valore compreso tra 1 e 24 ore.

- Per impostare il timer, premere ripetutamente il pulsante TIMER  finché sul display touch non viene visualizzato il numero di ore desiderato (ad es. ). L'indicatore timer  rimane acceso in modo continuo.

L'apparecchio maremed® si spegne automaticamente al raggiungimento del valore impostato.

### **Indicazione**

Se la funzione timer è abilitata, è anche possibile regolare la velocità della ventola o attivare la funzione sleep.

## **7.4 Funzione sleep**

L'apparecchio maremed® dispone di una funzione sleep. Una volta attivata la funzione standby, il display touch si spegne.

1. Per attivare la funzione sleep, premere il pulsante SLEEP .



Il pulsante SLEEP inizia a  lampeggiare per 5 secondi. Dopo 5 secondi, la funzione sleep è attiva.

A questo punto è possibile premere solo il pulsante SLEEP  e il pulsante ON/OFF .

2. Per disattivare la funzione sleep, premere brevemente il pulsante SLEEP . Il display touch si riaccende ed è possibile utilizzare di nuovo tutti i pulsanti.

### **Indicazione**

La lampada UVC resta in funzione sleep. Se si preferisce un'oscuramento totale, è anche possibile spegnere la lampada UVC.

1. Per spegnere la lampada UVC, tenere premuto il pulsante SLEEP per  5 secondi. Una volta spenta la lampada UVC, non è più possibile garantire la sterilità al 99%.
2. Per riaccendere la lampada UVC, tenere premuto il pulsante SLEEP per  5 secondi.

## **7.5 Rabbocco del serbatoio dell'acqua**

L'apparecchio si spegne automaticamente dopo 72 ore. Se il livello dell'acqua è "MIN", riempire la vaschetta con nuova acqua e sale marino apposito maremed.

### **Indicazione**

Il consumo dell'unità dipende dalla temperatura ambiente e dall'umidità dell'aria nell'ambiente. In condizioni normali, il livello dell'acqua raggiunge "MIN" dopo circa 72 - 96 ore. Nel serbatoio dell'acqua rimangono circa 1,5 litri di acqua.

Per riempire il serbatoio dell'acqua, procedere nel modo seguente:



1. Premere il pulsante ON/OFF  per spegnere l'apparecchio maremed®.
2. Estrarre la spina di alimentazione dalla presa di corrente.
3. Scollegare la spina di alimentazione dal maremed®.
4. Rimuovere la copertura dell'alloggiamento superiore.
5. Rimuovere il blocco evaporatore con il filtro dell'acqua.
6. Far defluire lateralmente l'acqua dalla vaschetta.
7. Riempire completamente la vasca con acqua di rubinetto fredda e pulita fino al segno MAX (circa 6 litri).
8. Aggiungere all'acqua di rubinetto il sale marino apposito servendosi del bicchiere graduato da 90ml del maremed® (per 1 litro di acqua di rubinetto = 15ml di sale marino speciale maremed®).
9. Reinscrivere nella vaschetta il blocco evaporatore con il filtro dell'acqua.
10. Riposizionare la copertura dell'alloggiamento superiore.
11. Collegare la spina all'apparecchio e alla presa. Posare il cavo di alimentazione in modo che nessuno possa inciampare.

## **7.6 Sostituzione del filtro dell'acqua e dei prefiltri**

### **Indicazione**

La lampada UVC può scolorire leggermente in marrone il filtro dell'acqua. Inoltre, durante l'uso normale possono formarsi piccoli cristalli di sale sul filtro dell'acqua.

Si consiglia di sostituire il filtro dell'acqua e i prefiltri dopo 2200 ore di funzionamento con filtri nuovi. Dopo 2200 ore di funzionamento, sul display touch screen si accende la spia di sostituzione del filtro .

1. Non appena si illumina l'indicatore di cambio filtro  sul display touch, premere il pulsante ON/OFF  per spegnere l'apparecchio maremed®.
2. Estrarre la spina di alimentazione dalla presa di corrente.
3. Scollegare la spina di alimentazione dal maremed®.
4. Sostituire i due pre-filtri come mostrato in figura.

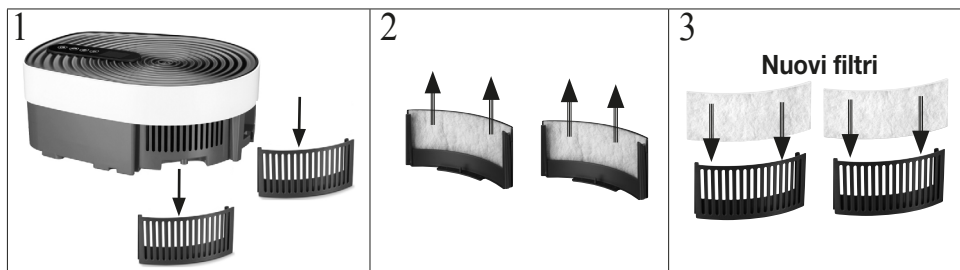

5. Sostituire il filtro dell'acqua come mostrato in figura.

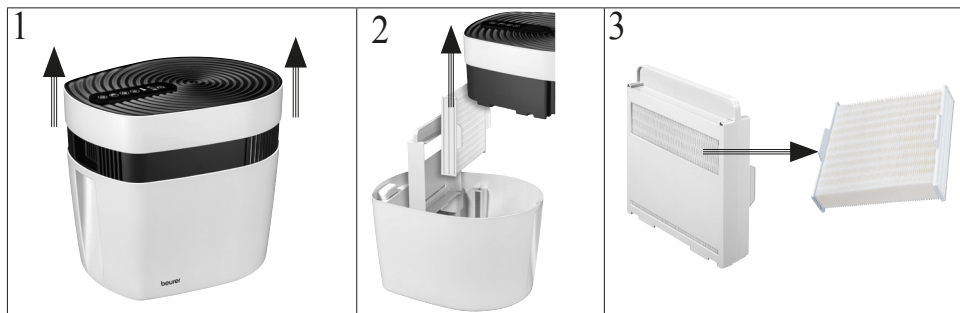

6. Inserire la spina nella presa e accendere il maremed®.

7. Tenere premuto contemporaneamente il pulsante TIMER ⌚ e il pulsante ON/OFF ⏻. Il simbolo del filtro 🧼 scompare dal display touch.

8. Il contatore di ore di esercizio è reimpostato su 0.

### 7.7 Sostituzione della lampada UVC

Dopo 5000 ore di esercizio, la lampada UVC deve essere sostituita. Dopo 5000 ore di esercizio e quando la lampada UVC è guasta, sul display touch screen si accende 💡.

1. Una volta che si accende 💡 sul display touch, premere il pulsante ON/OFF ⏻ per spegnere il maremed®.



2. Estrarre la spina di alimentazione dalla presa di corrente.

3. Scollegare la spina di alimentazione dal maremed®.

4. Svitare la copertura della lampada UVC. Rimuovere la copertura.

5. Estrarre la lampada UVC dall'alloggiamento come mostrato in figura.



6. Inserire delicatamente una nuova lampada UVC finché non scatta in posizione.
7. Collocare la copertura della lampada UVC. Riavvitare la copertura della lampada UVC.
8. Inserire la spina in una presa di corrente adeguata.
9. Dopo aver inserito la nuova lampada UVC, tenere premuti contemporaneamente il pulsante VENTOLA  e il pulsante ON/OFF . Il simbolo della lampadina  scompare dal display touch.
10. Il contatore di ore di esercizio è reimpostato su 0.

## 8. Pulizia e cura

### **AVVERTENZA**

Prima di procedere alla pulizia, accertarsi che maremed® sia scollegato dalla corrente. Non pulire mai il maremed® quando è collegato alla rete elettrica.

### **ATTENZIONE**

Una pulizia regolare è la premessa indispensabile per garantire l'igiene e il perfetto funzionamento. L'apparecchio maremed® lässt può essere pulito senza fatica e senza che sia necessario smontarlo. L'apparecchio maremed® deve essere svuotato e pulito se l'apparecchio pieno di acqua è rimasto fermo per più di 3 giorni.

In caso di scarsa igiene e pulizia, possono formarsi batteri, alghe o funghi nell'acqua.

### **Pulizia della vaschetta**

Risciacquare sempre la vasca con acqua pulita prima del riempimento. In caso di acqua particolarmente sporca, di uso intensivo o di bassa qualità dell'acqua, l'apparecchio maremed® dovrebbe essere pulito a intervalli più brevi. Eliminare eventuali depositi nella vaschetta con un panno di pulizia. Pulire le barre metalliche dei sensori del livello acqua nella vaschetta con una soluzione diluita di aceto e acqua. Per la pulizia si consiglia di utilizzare la spugna di pulizia opzionale.

### **Pulizia dell'unità di ventilazione**

L'unità di ventilazione può essere pulita con un panno umido. Fare attenzione a non far entrare alcun liquido nell'unità di ventilazione.

## Pulizia della copertura

La copertura può essere pulita con un panno umido.

## Conservazione

Se l'apparecchio non viene usato a lungo si consiglia di svuotarlo completamente, pulirlo e, una volta asciutto, rimetterlo nell'imballo originale in un ambiente secco conservandolo senza sovrapporvi carichi.





## 9. Accessori e ricambi

Per accessori e ricambi visitare [www.beurer.com](http://www.beurer.com) o rivolgersi al Servizio Clienti del proprio Paese (consultare l'elenco con gli indirizzi). Gli accessori e i ricambi sono disponibili anche in commercio.

Denominazione	Cod. articolo o cod. ordine
<u>Kit completo</u> - 1 confezione di sale apposito maremed® (1250 g) - 4 prefiltri - 2 filtri dell'acqua	681.21
<u>Set di filtri</u> - 2 prefiltri - 1 filtro dell'acqua	681.22
<u>Sale marino apposito per maremed®</u> - 1 confezione di sale marino apposito per maremed® (1250 g)	681.23
<u>Lampada UVC</u> - 1 lampada UVC	681.24

## 10. Che cosa fare in caso di problemi?

Problema	Possibile causa	Soluzione
Il maremed® non si accende.	Nella vaschetta non c'è acqua.	Riempire la vaschetta come descritto nella sezione 6.2.
	L'alimentatore non è inserito.	Inserire l'alimentatore in una presa di corrente adeguata.
	La copertura non è completamente inserita nell'alloggiamento.	Assicurarsi che la copertura sia completamente inserita nell'alloggiamento spingendola leggermente verso il basso.
Sul display touch si accende 	I filtri hanno più di 2200 ore di esercizio.	Sostituire i filtri come descritto nel capitolo 7.6.

Problema	Possibile causa	Soluzione
Sul display touch si accende 	La lampada UVC ha oltre 5000 ore di esercizio.	Sostituire la lampada UVC come descritto nel capitolo 7.7.
	La lampada UVC è guasta.	
Il pulsante VENTOLA  lampeggia e sul display touch viene visualizzato  . La ventola non si avvia subito dopo l'accensione.	La ventola si avvia solo dopo 3 minuti, poiché viene innanzitutto sterilizzata l'acqua nella vaschetta, prima che la ventola inizi ad aspirare.	Dopo l'accensione, attendere 3 minuti. Trascorsi i 3 minuti, il pulsante VENTOLA si spegne  e la ventola si avvia.
Tutti i pulsanti e i simboli lampeggiano	La copertura non è completamente inserita nell'alloggiamento.	Assicurarsi che la copertura sia completamente inserita nell'alloggiamento spingendola leggermente verso il basso.
	Presenza di sale o acqua sul sensore del livello dell'acqua.	Pulire le barre metalliche con una soluzione diluita di aceto e acqua. Per la pulizia si consiglia di utilizzare la spugna di pulizia opzionale.

## 11. Smaltimento

A tutela dell'ambiente, al termine del suo ciclo di vita, l'apparecchio non deve essere smaltito nei rifiuti domestici, ma conferito negli appositi centri di raccolta. Smaltire l'apparecchio secondo la direttiva europea sui rifiuti di apparecchiature elettriche ed elettroniche (RAEE). In caso di dubbi, rivolgersi alle autorità comunali competenti per lo smaltimento.



## 12. Dati tecnici

Modello	MK 500
Ingresso apparecchio	24 V === 1 A
Alimentazione	Ingresso: 100-240 V; ~50/60 Hz; 1,0 A Max Uscita: 24,0V === 1,0A; 24,0W
Grado di protezione adattatore	IP20
Classe di protezione adattatore	II
Dimensioni (Lu x La x A)	38,4 x 30,5 x 34,0 cm
Peso a vuoto	3198 g
Dimensioni della stanza	50 m <sup>2</sup>
Capacità della vaschetta	circa 6 litri
Efficienza media in funzionamento	≥ 86,2 %

Potenza assorbita in assenza di carico	$\leq 0,1 \text{ W}$
--	----------------------

Salvo modifiche tecniche.  
Il numero di serie si trova sull'apparecchio.

### 13. Garanzia/Assistenza

Beurer GmbH, Söflinger Strasse 218, D-89077 Ulm (di seguito denominata "Beurer") offre una garanzia per questo prodotto, nel rispetto delle seguenti condizioni e nella misura descritta di seguito.

**Le seguenti condizioni di garanzia lasciano invariati gli obblighi di garanzia di legge del venditore stabiliti nel contratto di acquisto con l'acquirente.**

**La garanzia si applica inoltre fatte salve le prescrizioni di legge obbligatorie in materia di responsabilità.**

Beurer garantisce la perfetta funzionalità e la completezza di questo prodotto.

La garanzia mondiale è di 3 anni a partire dall'acquisto del prodotto nuovo, non usato, da parte dell'acquirente.

Questa garanzia copre solo i prodotti che l'acquirente ha acquistato come consumatore e che utilizza esclusivamente a scopo personale, in ambito domestico.  
Vale il diritto tedesco.

Nel caso in cui il prodotto, durante il periodo di garanzia, si dimostrasse incompleto o presentasse difetti di funzionamento in linea con le seguenti disposizioni, Beurer provvederà a sostituire o riparare gratuitamente il prodotto in base alle presenti condizioni di garanzia.

**Per segnalare un caso di garanzia, l'acquirente deve rivolgersi innanzitutto al proprio rivenditore locale: vedere l'elenco "Service International" in cui sono riportati gli indirizzi dei centri di assistenza.**

L'acquirente riceverà quindi informazioni più dettagliate sulla gestione del caso di garanzia, ad esempio dove deve inviare il prodotto e quali documenti sono necessari.

L'attivazione della garanzia viene presa in considerazione solo se l'acquirente può presentare

- una copia della fattura/prova d'acquisto e
  - il prodotto originale
- a Beurer o a un partner Beurer autorizzato.

Sono espressamente esclusi dalla presente garanzia

- l'usura dovuta al normale utilizzo o al consumo del prodotto;
- gli accessori forniti assieme a questo prodotto che, in caso di utilizzo conforme, si consumano o si esauriscono (ad es. batterie, batterie ricaricabili, manicotti, guarnizioni, elettrodi, lampadine, accessori e accessori per inalatore);
- i prodotti che sono stati utilizzati, puliti, conservati o sottoposti a manutenzione in modo improprio e/o senza rispettare le disposizioni riportate nelle istruzioni per l'uso, nonché i

- prodotti che sono stati aperti, riparati o smontati e rimontati dall'acquirente o da un centro di assistenza non autorizzato da Beurer;
- i danni occorsi nel trasporto dal produttore al cliente o tra il centro di assistenza e il cliente;
  - i prodotti acquistati come articoli di seconda scelta o usati;
  - i danni conseguenti che dipendono da un difetto del prodotto (in questo caso possono tuttavia esistere diritti derivanti dalla responsabilità per i prodotti o da altre disposizioni di legge obbligatorie in materia di responsabilità).

Le riparazioni o la sostituzione completa non prolungano in alcun caso il periodo di garanzia.





**Bu kullanım kılavuzunu dikkatle okuyun, ileride kullanmak üzere saklayın, diğer kullanıcıların erişebilmesini sağlayın ve içindeki yönergelere uyun.**



## **UYARI**

- Bu cihaz, 8 yaş ve üzeri çocuklar ve fiziksel, algısal ve akli becerileri kısıtlı veya tecrübesi ve bilgisi yetersiz olan kişiler tarafından ancak gözetim altında veya cihazın emniyetli kullanımı hakkında bilgilendirilmiş olmaları ve cihazın kullanımı sonucu ortaya çıkabilecek tehlikelerin bilincinde olmaları koşuluyla kullanılabilir.
- Çocuklar cihazla oynamamalıdır.
- Temizlik ve kullanıcı bakımı, gözetim altında olmadıkları sürece çocuklar tarafından yapılmamalıdır.
- Temizlemeden önce cihazın fişini elektrik prizinden çıkarın.
- Cihazı yalnızca belirtilen şekilde temizleyin. Fan ünitesine kesinlikle sıvı girmemelidir.
- Çözücü maddeler içeren temizlik malzemeleri kullanmayın.
- Bu cihazın elektrik bağlantı kablosu hasar gördüğünde bertaraf edilmelidir. Elektrik bağlantı kablosu çıkarılamıyorsa, cihaz bertaraf edilmelidir.

## **Sayın müşterimiz,**

Ürünlerimizden birini seçtiğiniz için teşekkür ederiz. Isı, ağırlık, kan basıncı, vücut sıcaklığı, nabız, yumuşak terapi, masaj, güzellik, bebek ve hava konularında değerli ve titizlikle test edilmiş kaliteli ürünlerimiz, dünyanın her tarafında tercih edilmektedir.

Yeni cihazınızı iyi günlerde kullanmanızı dileriz

Beurer Ekibiniz

## **Ürün özellikleri**

### **Hava kirliliğinden kaynaklanan solunum yolu hastalıkları**

Hava kirliliği, solunum yolu hastalıklarının ana sebeplerinden biridir.

Dünya nüfusunun yaklaşık %95'i kirliliği olan bölgelerde yaşamaktadır. Her şeyden önce kentsel alanlarda soluduğumuz hava, "sağlıklı" veya "temiz" olmaktan çok uzaktır. Yoğun nüfuslu merkezlerde genellikle hava kalitesi çok düşüktür. Almanya'daki birçok astım hastası, Kuzey Denizi ve Baltık Denizi kıyısında rahat eder.

### **maremed® - Deniz kıyısındaymış gibi nefes alın!**

Deniz havasını kendi evinize getirmek için yuvanızı maremed® havasıyla zenginleştirin! Patentli maremed® teknolojisi havanızı temizler, mineral bakımından zenginleştirir, sterilize eder, iyonlaştırır eder ve nemlendirir.

maremed®:

- Havayı bir ön filtreyle polen, ev tozu/ince toz, hayvan kılları ve kir partikülleri gibi partiküllere karşı filtreler,
- odadaki havayı tuz kalıntılarını bırakmadan buharlaştırır,
- havayı doğal bir şekilde nemlendirerek solunum yollarının sağlıklı olmasını sağlar,
- solunum yoğunluğunuzu güçlendirir ve genel olarak daha iyi hissettirir,
- solunum yollarının açık kalması sayesinde dinlendirici bir uykuya yardımcı olur,
- üç fan kademesiyle sessiz olarak çalışır,
- zamanlayıcı fonksiyonuna sahiptir (1 ila 24 saat),
- 50 m<sup>2</sup> alana kadar odalar için uygundur

### **maremed® özel deniz tuzu**

maremed® özel deniz tuzu %100 doğal tuzlardan oluşur.

maremed® özel deniz tuzu sodyum, magnezyum, kalsiyum, potasyum, iyot ve diğer doğal eser elementler gibi değerli mineraller içerir. maremed® özel deniz tuzu 65'ten fazla eser element içerir.

maremed® özel deniz tuzunu doğru şekilde dozlamak için ek olarak bir ölçü kabı da ürün kapsamına dahildir.

## maremed® nasıl çalışır?

maremed® şunlar arasında doğaya özdeş bir etkileşim sağlar:



su, tuz ve güneş



iyonize deniz suyu



deniz kıyısında hâkim rüzgarlar

### Deniz havasını 5 adımda kendi evinize taşıyın:

1. Su haznesi, maremed® özel deniz tuzu ve su ile doldurulur.
2. Entegre fan havayı emer ve kir partiküllerinin, polenlerin, ince tozların/ev tozlarının ve evcil hayvan kıllarının %70'inden fazlasını giderir.
3. UVC lambası sudan gelen mikropları %99'a kadar yok eder.
4. Cihaz içinden geçen hava, su buharlaştırıcı bloğu aracılığıyla minerallerle ve tuzlu suyla zenginleştirir.
5. Mineral bakımından zenginleştirilen hava yeniden ortama ulaşmadan önce bir iyonizasyon haznesinde ek olarak iyonize edilir.

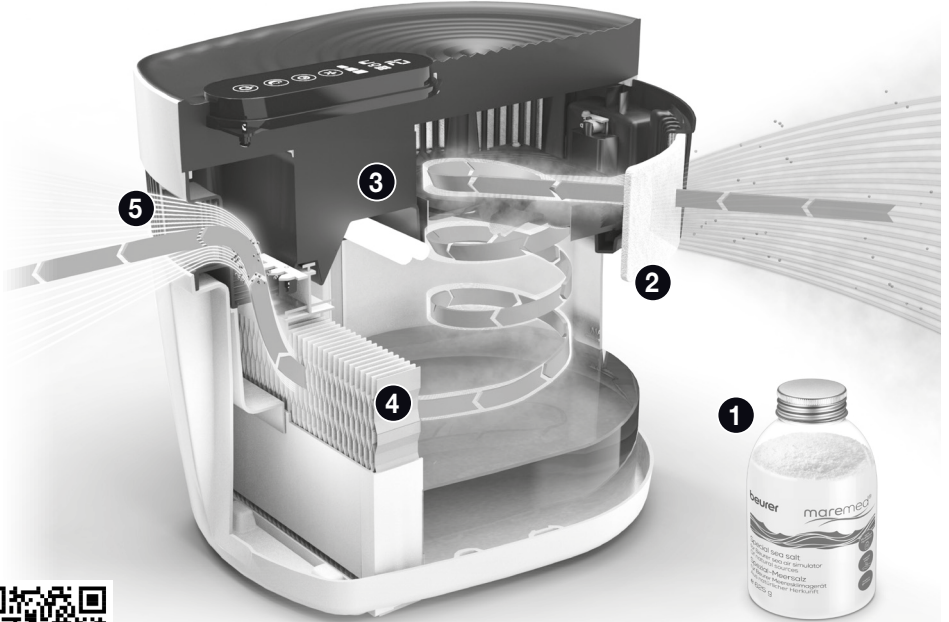

QR Kodu: maremed® çalışma şekli

## İçindekiler

1. Teslimat kapsamı.....	100	7.3 Zamanlayıcı fonksiyonu.....	108
2. İşaretlerin açıklaması .....	101	7.4 Uyku fonksiyonu .....	108
3. Amacına uygun kullanım.....	101	7.5 Su haznesinin yeniden doldurulması .....	109
4. Uyarılar ve güvenlik yönergeleri.....	102	7.6 Su filtresinin ve ön filtrenin değiştirilmesi.....	109
5. Cihaz açıklaması.....	104	7.7 UVC lambasının değiştirilmesi.....	110
6. İlk çalıştırma.....	105	8. Temizlik ve bakım .....	111
6.1 Su filtresinin ve ön filtrenin takılması ...	105	9. Aksesuarlar ve yedek parçalar .....	112
6.2 Hazneyi musluk suyuyla ve maremed® özel deniz tuzuyla doldurun. ....	106	10. Sorunların giderilmesi .....	112
6.3 maremed® cihazının kurulması.....	107	11. Bertaraf etme .....	113
7. Kullanım.....	107	12. Teknik veriler .....	113
7.1 maremed® cihazının açılması .....	107	13. Garanti/servis.....	114
7.2 Fan hızının seçilmesi.....	108		

## 1. Teslimat kapsamı

















Teslimat kapsamını kontrol ederek karton ambalajın dıştan hasar görmemiş ve içeriğin eksiksiz olduğundan emin olun. Kullanmadan önce cihazda ve aksesuarlarında görünür hasarlar olmadığından ve tüm ambalaj malzemelerinin çıkarıldığından emin olun. Şüpheli durumlarda kullanmayın ve satıcınıza veya belirtilen müşteri hizmetleri adresine başvurun.

- 1 adet deniz klima cihazı
- 1 adet 625g maremed® özel deniz tuzu
- 2 adet ön filtre
- 1 adet su filtreli buharlaştırıcı bloğu
- 1 adet ölçü kabı
- 1 adet elektrik adaptörü

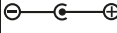

## 2. İşaretlerin açıklaması

Cihazın üzerinde, kullanım kılavuzunda, ambalajında ve model etiketinde aşağıdaki simgeler kullanılmıştır:

	Kullanım kılavuzunu okuyun	 <b>Not</b>	<b>Not</b> Önemli bilgilere yönelik not
 <b>UYARI</b>	Yaralanma tehlikelerine veya sağlığınızla ilgili tehlikelere yönelik uyarı	 <b>DİKKAT</b>	Cihazda/aksesuarlarda oluşabilecek hasarlara yönelik güvenlik uyarısı
	Elektrikli ve elektronik atık cihazlarla ilgili AB direktifine (WEEE - Waste Electrical and Electronic Equipment) uygun şekilde bertaraf edilmelidir.	 PAP	Ambalaj çevreye zarar vermeyecek şekilde bertaraf edilmelidir
	Koruma sınıfı 2 cihazı	<b>IP20</b>	12,5 mm veya daha büyük çaplı yabancı maddelerin içeri girmesine karşı korunmuştur
	Enerji verimlilik sınıfı VI		"Test edilmiş güvenlik" güvenlik işareti
$t_a$	Nominal ortam sıcaklığı		Üretici
	Anahtarlama elektrik adaptörü		Elektrik adaptörü polaritesi
	Kısa devre emniyetli transformatör		Lambaya hiçbir zaman doğrudan bakmayın.
	Bu ürün geçerli Avrupa Birliği yönergelerinin ve ulusal yönergelerin gereklerini yerine getirmektedir.	 <b>UV-C</b>	<b>DİKKAT: TEHLİKELİ ULTRAVİOLE İŞİNİM!</b> Bu lambanın ışınımı gözler ve cilt için tehlikelidir.
	Lamba cıva içerir		

## 3. Amacına uygun kullanım

maremed® iç mekan havasını deniz suyuyla nemlendirmek ve temizlemek için tasarlanmıştır. maremed® sadece konutlarda/bireysel kullanıma uygundur. maremed® tıbbi veya ticari kullanıma uygun değildir. maremed® özel deniz tuzu gıda maddesi DEĞİLDİR. maremed® cihazını yalnızca geliştirilme amacına uygun ve bu kullanım kılavuzunda belirtilen şekilde kullanın. Usulüne uygun olmayan her türlü kullanım tehlikeli olabilir. Usulüne uygun olmayan ve yanlış kullanım sonucu oluşan hasarlardan üretici firma sorumlu değildir. Şüpheli durumlarda cihazı kullanmayın ve satıcınıza veya belirtilen müşteri hizmetleri adresine başvurun.

## 4. Uyarılar ve güvenlik yönergeleri

### UYARI

**Uyarıları ve güvenlik yönergelerini dikkatle okuyun! Aşağıdaki yönergelerin dikkate alınmaması, yaralanmaya veya maddi hasara neden olabilir.**

- Solunum yolları veya akciğerlerle ilgili ağır bir hastalığınız varsa, cihazı kullanmadan önce hekiminize danışın.

### UYARI

- Çocukları ambalaj malzemesinden uzak tutun. Boğulma tehlikesi vardır.

## Elektrik çarpması

### UYARI

- Elektrik çarpması tehlikesini önlemek için maremed® her elektrikli cihaz gibi dikkatle kullanılmalıdır. Bu nedenle cihazınızı çalıştırırken şunlara dikkat edin:
  - sadece cihaz üzerinde belirtilen şebeke gerilimi ile kullanın (tip levhası cihazın arka tarafında bulunur),
  - cihazda veya aksesuarlarında görünür bir hasar varsa kesinlikle kullanmayın,
  - fırtına sırasında kullanmayın.
- Arıza veya fonksiyon bozukluğu durumunda cihazı hemen kapatın ve fişini prizden çekin. Fişi prizden çekerken elektrik kablosundan veya cihazdan tutarak çekmeyin. Cihazı elektrik kablosundan tutmayın veya bu şekilde taşımayın. Kablo ve sıcak yüzeyler arasında mesafe bırakın.
- Elektrik adaptörünü prizden çekmeden önce her zaman cihazı kapatın.
- Elektrik adaptörünü asla ıslak veya nemli elinizle tutmayın.
- Cihazı ısı kaynaklarından uzakta tutun; aksi halde gövdesi eriyebilir ve yangına yol açabilir.
- maremed® cihazının açıklıklarının ve elektrik kablosunun suya, buhara veya başka sıvılara temas etmemesine dikkat edin.
- Cihazı alev alabilir veya patlayabilir gaz karışımlarının yakınında kullanmayın.
- Suya düşmüş bir cihaza kesinlikle dokunmayın. Elektrik adaptörünü derhal prizden çekin.
- Cihazda veya aksesuarda görünür bir hasar varsa, cihazı kullanmayın.
- Bu cihaz bir UVC lambası içerir.
- Cihazın usulüne uygun olmayan şekilde kullanılması ya da muhafazasının hasar görmesi, tehlikeli UV-C ışınımının açığa çıkmasına neden olabilir. UV-C ışınımı küçük dozlarda dahi gözlere ve cilde zarar verebilir.

## Onarım

### UYARI

- Elektrikli cihazlar sadece uzmanlar tarafından onarılmalıdır. Usulüne uygun olmayan onarımlar, kullanıcı için ciddi tehlikeler oluşturabilir. Onarım için müşteri hizmetlerine veya yetkili bir satıcıya başvurun.
- Fan ünitesinin açılmasına izin verilmez.

## Yangın tehlikesi

### UYARI

- Amacına uygun olmayan kullanım veya bu kullanım kılavuzunun dikkate alınmaması gibi durumlar yangın tehlikesine yol açar!
- Bu nedenle cihazınızı çalıştırırken şunlara dikkat edin:
  - asla battaniye, yastık gibi bir örtünün altında kullanmayın,
  - asla benzin veya benzeri kolay alev alabilen maddelerin yakınında kullanmayın.

## Kullanırken dikkat edilmesi gereken noktalar

### DİKKAT

- Her kullanımdan sonra ve her temizlikten önce cihazı kapatın ve fişini prizden çekin.
- Cihazın açıklıklarına veya dönen parçalarının içine herhangi bir nesne sokmayın. Hareketli parçaların her zaman serbest hareket edebilir durumda olmasına dikkat edin.
- Cihazın üzerine hiçbir nesne koymayın.
- Cihazı yüksek sıcaklıklardan koruyun.
- Cihazı güneş ışınlarından ve darbelerden koruyun ve düşürmeyin.
- Cihazı asla sallamayın.
- Cihazı özenle kullanarak su nedeniyle oluşabilecek hasarları önleyin (örn. ahşap zeminlerde su sıçraması nedeniyle oluşabilecek hasarlar).
- Cihazı sağlam, yatay ve suya dayanıklı bir zemine yerleştirin.
- Su, metal çubuklar ve plastik hafifçe renk değiştirebilir.

## 5. Cihaz açıklaması

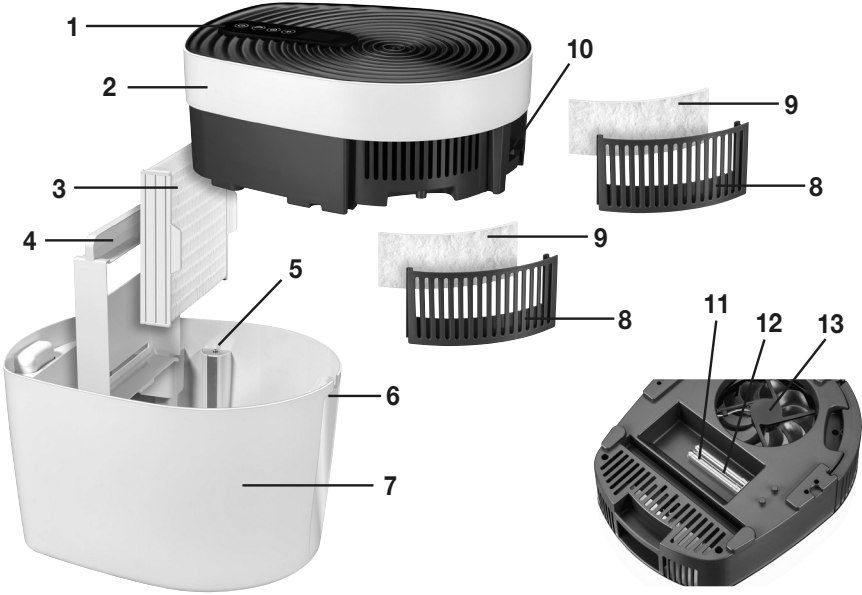

<b>1. Dijital dokunmatik ekran</b>
<b>2. Kapak</b>
<b>3. Su filtresi</b> Buharlaştırıcı bloğunda kullanılan su filtresi. Hava, deniz suyu mineralleriyle zenginleştirilir ve buharlaştırıcı bloğundaki su filtresi üzerinden ortam havasına verilir.
<b>4. Buharlaştırıcı bloğu</b> Su filtresi tutucusu
<b>5. Sensör</b>
<b>6. Tutamak girintileri</b> Cihazı taşıırken daha iyi tutulmasını sağlarlar
<b>7. Hazne</b> Su haznesi kapasitesi azami 6 litredir.
<b>8. Ön filtre yuvası</b>
<b>9. Ön filtre</b> Havada bulunan ev tozları, hayvan kılları gibi partikülleri ve çok küçük partikülleri filtreler. Filtre performansı: %70'in üzerinde
<b>10. Elektrik bağlantısı</b>
<b>11. UVC lambası</b> UVC lambası etrafından geçen suyu mikroplardan arındırır.
<b>12. UVC lambası kapağı</b>
<b>13. Fan</b>

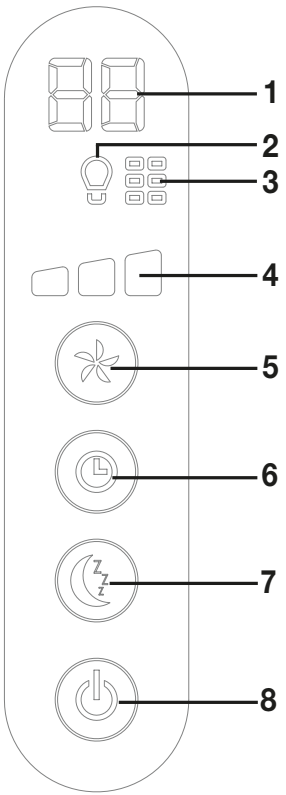

## Dokunmatik ekran

	<b>1 Zamanlayıcı göstergesi</b> Cihazın kapanmasına kaç saat kaldığını gösterir. 0, sürekli çalışma anlamına gelir.
	<b>2 UVC lambası arızalı/değiştirilmeli</b> Bu sembol yandığında eski UVC lambası değiştirilmelidir.
	<b>3 Filtre değiştirme simgesi</b> Bu sembol yandığında filtreler (ön filtre ve su filtresi) değiştirilmelidir. Filtreleri 3 ayda bir değiştirmenizi öneririz.
	<b>4 Fan hızı</b> maremed® toplam 3 fan hızına sahiptir.
	<b>5 FAN tuşu</b>
	<b>6 ZAMANLAYICI tuşu</b> Cihazın kaç saat sonra (1 - 24 saat) otomatik olarak kapanacağını ayarlamak içindir.
	<b>7 UYKU tuşu</b> Uyku tuşuna basıldığında dokunmatik ekran kapanır.
	<b>8 AÇMA/KAPATMA tuşu</b> Cihazı açar ve kapatır.

## 6. İlk çalıştırma

### 6.1 Su filtresinin ve ön filtrenin takılması

1. Karton ambalajı açın.

2. maremed® cihazının kapağını yukarıya çekerek çıkarın. Kapağın alt kısmında bulunan altın sensör pinlerindeki koruyucu köpüğü çıkarın.



3. Su filtresinin folyo ambalajını çıkarın ve iki ön filtreyi çıkarın.

4. Ön filtre tutucuları cihazın kapağında çıkarın. Ön filtreleri düz ve sert tarafı cihazın iç tarafına gelecek şekilde her iki ön filtre yuvasına yerleştirin.



5. Sonra, ön filtre yuvalarını mareded® kapağına yerleştirin. Ön filtre yuvalarını takarken, üçgen işaretlerin ▲ üst üste gelmesine dikkat edin. Üçgen işaretler ▲ ön filtre yuvalarının altında ve kapağın altındadır.

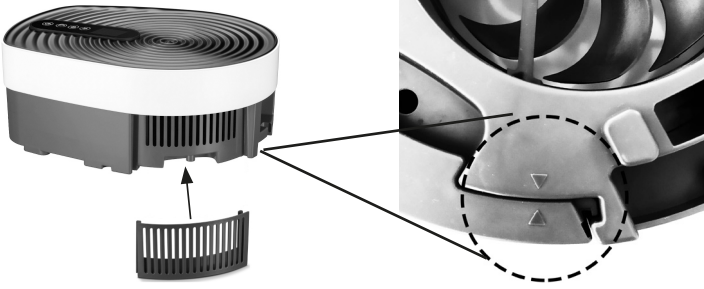

6. Su filtreli buharlaştırıcı bloğunu hazne içine düz bir şekilde yerleştirin.



## 6.2 Hazneyi musluk suyuyla ve mareded® özel deniz tuzuyla doldurun.

Kullanıma başlamadan önce, mareded® haznesini musluk suyuyla ve mareded® özel deniz tuzuyla doldurmanız gerekir.

### ⚠ DİKKAT

mareded® cihazında yalnızca mareded® özel deniz tuzu kullanın. mareded® cihazında başka tuzlar kullanmayın! Başka tuzlar mareded® cihazına zarar verebilir. Ayrıca hazneye uçucu yağlar ve koku maddeleri de koymayın. Başka katkı maddeleri kullanıldığında plastik malzeme renk değiştirebilir ve zarar görebilir.

Hazneyi doldurmak için aşağıdakileri yapın:

1. mareded® cihazının fişinin prizden çekilmiş olduğundan emin olun.
2. mareded® cihazının kapağını yukarıya çekerek çıkarın.
3. Hazneyi MAX işaretine kadar (yaklaşık 6 litre) temiz ve soğuk musluk suyuyla doldurun.

- Ölçü kabı yardımıyla cihazla birlikte verilen maremed® özel deniz tuzundan 90 ml'yi musluk suyuna ekleyin.  
(1 litre musluk suyu için = 15 ml maremed® özel deniz tuzu).
- Kapağı tekrar maremed® cihazının muhafazasının üzerine takın.

**i Not**

Cihazı sadece ön ve arka tarafta bulunan tutamak girintilerinden tutarak taşıyın. Üstteki girintiler yalnızca kapağın çıkarılması içindir.





### **6.3 maremed® cihazının kurulması**

- maremed® cihazını, titreşimi ve gürültüyü önlemek için düz, sert ve suya dayanıklı bir zemin üzerine yerleştirin.
- maremed® cihazını, etrafında her yönden 30 cm boşluk kalacak şekilde yerleştirin.
- Hava girişinin ve çıkışının hiçbir zaman bloke edilmemesine dikkat edin.
- Dokunmatik ekranın öne dönük olmasına dikkat edin.



## **7. Kullanım**

### **7.1 maremed® cihazının açılması**

- Su filtresini ve ön filtreyi taktığınızdan ve hazneyi musluk suyu ve maremed® özel deniz tuzu ile doldurduğunuzdan emin olun.
- Elektrik adaptörünü prize takın. Kabloyu, takılıp düşmeye yol açmayacak şekilde yerleştirin. maremed® cihazı artık kullanıma hazırdır.
- maremed® cihazını açmak için AÇMA/KAPATMA tuşunu  3 saniye basılı tutun. Dokunmatik ekrandaki tüm simgeler kısa bir süre yanar. Cihazın içindeki UVC lambası yanar.
- Dokunmatik ekranda  görünür. FAN tuşu  3 dakika boyunca yanıp sönmeye başlar. Fan havayı içeri çekmeden önce su haznesindeki su mikroplardan arındırılır. Böylece suyun mikrop içermemesi sağlanır.
- 3 dakika sonra FAN tuşu  sürekli yanar. Fan otomatik olarak çalışmaya başlar. maremed® cihazı artık sürekli çalışır.

### **i Not**



maremed® cihazı fişe takılıyken kapağı çıkardığınızda, fan ve **UVC lambası** güvenlik nedeniyle otomatik olarak kapanır. Kapağı tekrar taktığınızda 3 dakikalık mikroplardan arındırma süreci yeniden başlar. Ancak bundan sonra fan yeniden başlatılır.

### **i Not**

İlk çalışmasından itibaren geçen ilk dakikalarda hafif bir koku oluşur. Bu normaldir ve sağlığa zararlı değildir. Cihazı 3-5 dakika çalıştırın. Ardından cihazı normal bir şekilde kullanabilirsiniz.



## **7.2 Fan hızının seçilmesi**

maremed® toplam 3 fan hızına sahiptir.

- FAN tuşu  ile istediğiniz fan hızını seçin. Dokunmatik ekranda ayarlanmış olan fan hızı  gösterilir.

## **7.3 Zamanlayıcı fonksiyonu**

maremed® cihazı bir zamanlayıcı fonksiyonuna sahiptir. Zamanlayıcı özelliği ile maremed® cihazının kaç saat kullanıldıktan sonra otomatik olarak kapanacağını ayarlayabilirsiniz. Zamanlayıcıyı 1-24 saat arasında ayarlayabilirsiniz.





1. Zamanlayıcıyı ayarlamak için, istediğiniz saat (örn. ) ekranda gösterilinceye kadar ZAMANLAYICI tuşuna art arda basın. Zamanlayıcı göstergesi  sürekli yanmaya başlar. Ayarlanan süre dolduğunda maremed® cihazı otomatik olarak kapanır.

### **i Not**

Zamanlayıcı fonksiyonu etkinken, fan hızını kontrol edebilir veya uyku fonksiyonunu açabilirsiniz.



## **7.4 Uyku fonksiyonu**

maremed® cihazı bir uyku fonksiyonuna sahiptir. Uyku fonksiyonu açıldığında, dokunmatik ekran kapanır.

1. Uyku fonksiyonunu açmak için UYKU tuşuna  basın. UYKU tuşu  5 saniye boyunca yanıp sönmeye başlar. 5 saniye sonra uyku fonksiyonu etkinleşir. Artık yalnızca UYKU tuşuna  ve AÇMA/KAPATMA tuşuna  basılabilir.
2. Uyku fonksiyonunu kapatmak için UYKU tuşuna  kısaca basın. Dokunmatik ekran ışığı tekrar yanar ve tüm tuşlar tekrar kullanılabilir.

### **i Not**

UVC lambası uyku fonksiyonunda açık kalır. Tam karanlık tercih ederseniz, UVC lambasını da kapatabilirsiniz.

1. UVC lambasını kapatmak için UYKU tuşunu  5 saniye basılı tutun. UVC lambasını kapattıktan sonra mikroplardan %99 arındırma artık garanti edilemez.
2. UVC lambasını yeniden açmak için UYKU tuşunu  5 saniye basılı tutun.

## **7.5 Su haznesinin yeniden doldurulması**

Cihaz 72 saat sonra otomatik olarak kapanır. Su, “MIN” seviyesine düştüğünde su haznesi-ne su ve maremed® özel deniz tuzu eklenmelidir.

### **Not**

Cihazın kullanım süresi, ortam sıcaklığına ve odadaki neme bağlıdır. Normal koşullarda yaklaşık 72 ila 96 saat sonra su “MIN” seviyesine düşer. Su haznesinde yaklaşık 1,5 litre su kalır.

Su haznesini suyla doldurmak için yapmanız gerekenler:



1. maremed® cihazını kapatmak için AÇMA/KAPATMA tuşuna  basın.
2. Elektrik adaptörünü prizden çekin.
3. Elektrik adaptörünü maremed® cihazından çıkarın.
4. Üst muhafaza kapağını çıkarın.
5. Su filtreli buharlaştırıcı bloğunu çıkarın.
6. Haznedeki suyu yan taraftan boşaltın.
7. Hazneyi MAX işaretine kadar (yaklaşık 6 litre) temiz ve soğuk musluk suyuyla doldurun.
8. Ölçü kabı yardımıyla maremed® özel deniz tuzundan 90 ml'yi musluk suyuna ekleyin. (1 litre musluk suyu için = 15ml maremed® özel deniz tuzu).
9. Su filtreli buharlaştırıcı bloğunu tekrar hazneye takın.
10. Üst kapağı gövdenin üzerine yerleştirin.
11. Elektrik adaptörünü cihaza ve prize takın. Kabloyu, takılıp düşmeye yol açmayacak şekilde yerleştirin.

## **7.6 Su filtresinin ve ön filtrenin değiştirilmesi**

### **Not**

UVC lambası, su filtresinin rengini biraz kahverengiye dönüştürebilir. Ayrıca, cihaz düzenli olarak kullanıldığında su filtresinde küçük tuz kristalleri oluşabilir.

2200 saatlik çalışmadan sonra su filtresini ve ön filtreyi yenilemenizi öneririz. 2200 çalışma saatinden sonra dokunmatik ekranda filtre değişimi göstergesi  yanar.

1. Dokunmatik ekranda filtre değişimi göstergesi  yandığında maremed® cihazını kapatmak için AÇMA/KAPATMA tuşuna  basın.
2. Elektrik adaptörünü prizden çekin.
3. Elektrik adaptörünü maremed® cihazından çıkarın.
4. İki ön filtreyi şekilde gösterildiği gibi değiştirin.

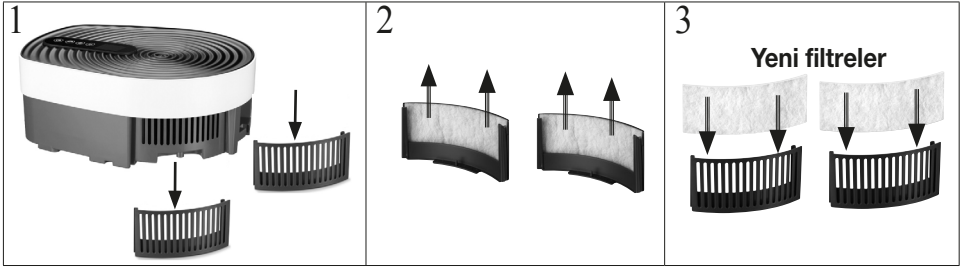

5. Su filtresini şekilde gösterildiği gibi değiştirin.

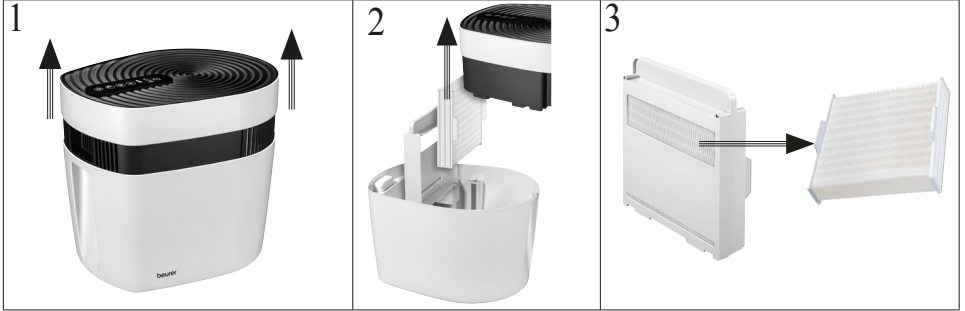

6. Elektrik adaptörünü prize takın ve maremed® cihazını açın.

7. ZAMANLAYICI tuşuna ⏸ ve AÇMA/KAPATMA tuşuna ⏻ aynı anda basın. Dokunmatik ekranda filtre simgesi 🧼 söner.



8. Çalışma saati sayacı sıfırlanır.

### 7.7 UVC lambasının değiştirilmesi

UVC lambası 5000 çalışma saatinden sonra değiştirilmelidir. 5000 çalışma saatinden sonra ve UVC lambası arızalı olduğunda dokunmatik ekranda 💡 yanar.

1. Dokunmatik ekranda 💡 yandığında maremed® cihazını kapatmak için AÇMA/KAPATMA tuşuna ⏻ basın.
2. Elektrik adaptörünü prizden çekin.
3. Elektrik adaptörünü maremed® cihazından çıkarın.
4. UVC lambasının kapağını çevirerek açın. Kapağı çıkarın.
5. UVC lambasını şekilde gösterildiği gibi muhafazadan çıkarın.



6. Yerine tam olarak ve hissedilir şekilde oturmasına dikkat ederek yeni bir UVC lambası takın.
7. UVC lambasının kapağını takın. UVC lambasının kapağını çevirerek tekrar kapatın.
8. Elektrik adaptörünü uygun bir prize takın.
9. Yeni UVC lambasını taktıktan sonra, FAN tuşuna  ve AÇMA/KAPATMA tuşuna  aynı anda basın. Dokunmatik ekrandaki lamba simgesi  söner.
10. Çalışma saati sayacı sıfırlanır.

## 8. Temizlik ve bakım

### UYARI

Her temizleme işleminden önce maremed® cihazının elektrik adaptörünün prizden çekilmiş olduğundan emin olun.

maremed® cihazını asla elektrik adaptörü prize takılıken temizlemeyin.

### DİKKAT

Düzenli temizlik, cihazın hijyenik ve arızasız bir şekilde çalışması için şarttır. maremed® cihazı herhangi bir alet kullanmaya gerek olmadan kolayca parçalarına ayrılarak temizlenebilir. Su dolu cihaz 3 günden fazla çalıştırılmadıysa maremed® cihazını mutlaka tamamen boşaltın ve temizleyin.

Yeterli temizlik ve hijyen sağlanmadığında suda bakteri, yosun ve mantar oluşabilir.

### Haznenin yıkanması

Yeniden doldurmadan önce hazneyi her zaman temiz suyla yıkayın. Havanın çok kirli olduğu durumlarda, yoğun kullanımda veya su kalitesi düşük olduğunda maremed® daha kısa aralıklarla temizlenmelidir. Haznedeki tortuları gerekirse bir temizlik beziyle temizleyin. Haznedeki su seviyesi sensörlerinin metal çubuklarını su ve sirke ruhu çözeltisiyle temizleyin. Temizlik için isteğe bağlı temizlik süngerinin kullanılmasını tavsiye ederiz.

### Fan ünitesinin temizlenmesi

Fan ünitesini nemli bir bezle silebilirsiniz. Ancak fan ünitesinin içine kesinlikle sıvı kaçmamasına dikkat edin.

## Kapağın temizlenmesi

Kapağı nemli bir bezle silebilirsiniz.

## Saklama

Cihazı uzun süre kullanmayacaksanız, içi tamamen boşaltılmış, temizlenmiş ve kurutulmuş halde orijinal ambalajı içinde, kuru bir ortamda ve üzerinde ağırlık olmadan muhafaza etmenizi öneririz.

## 9. Aksesuarlar ve yedek parçalar





Yedek parçalar ve aksesuarlar için [www.beurer.com](http://www.beurer.com) adresini ziyaret edin veya ülkenizdeki ilgili servis adresine başvurun (bkz. servis adresi listesi). Yedek parçaları ve aksesuarları mağazalarda da bulabilirsiniz.

Tanım	Ürün veya sipariş numarası
<u>Komple set</u> - 1 şişe maremed® özel deniz tuzu (1250g) - 4 adet ön filtre - 2 adet su filtresi	681.21
<u>Filtre seti</u> - 2 adet ön filtre - 1 adet su filtresi	681.22
<u>maremed® özel deniz tuzu</u> - 1 şişe maremed® özel deniz tuzu (1250g)	681.23
<u>UVC lambası</u> - 1 adet UVC lambası	681.24

## 10. Sorunların giderilmesi

Sorun	Olası neden	Çözüm
maremed® cihazı açılmıyor.	Haznede su yoktur.	Hazneyi Bölüm 6.2'de açıklandığı gibi doldurun.
	Fişli elektrik adaptörü takılmamıştır.	Fişli elektrik adaptörünü uygun bir prize takın.
	Kapak, muhafazaya tam olarak oturmamıştır.	Kapağı aşağıya doğru hafifçe bastırırken muhafazanın üzerine tam olarak oturmamasına dikkat edin.
Dokunmatik ekranda yanıyor 	Filtreler 2200 saatten fazla çalışmıştır.	Filtreleri Bölüm 7.6'da açıklandığı gibi değiştirin.



Sorun	Olası neden	Çözüm
Dokunmatik ekranda  yanıyor	UVC lambası 5000 çalışma saatinden fazla çalıştı.	UVC lambayı 7.7'de açıklandığı gibi değiştirin.
	UVC lambası arızalı.	
FAN tuşu yanıp söner  ve dokunmatik ekranda  görünür. Fan, cihaz açıldıktan sonra hemen çalışmaya başlamıyor.	Fan havayı içeri çekmeden önce su haznesindeki su mikroplardan arındırıldığı için fan ancak 3 dakika sonra başlatılır.	Cihazı açtıktan sonra 3 dakika bekleyin. 3 dakika geçtikten sonra FAN tuşu  söner ve fan çalışmaya başlar.
Tüm tuşlar ve simgeler yanıp sönüyor	Kapak, muhafazaya tam olarak oturmamıştır.	Kapağı aşağıya doğru hafifçe bastırırken muhafazanın üzerine tam olarak oturmasına dikkat edin.
	Su seviyesi sensöründe tuz veya su var.	Metal çubukları su ve sirke ruhu çözeltisi ile temizleyin. Temizlik için isteğe bağlı temizlik süngerinin kullanılmasını tavsiye ederiz.

## 11. Bertaraf etme

Çevreyi korumak için, kullanım ömrü dolan cihaz evsel atıklarla beraber bertaraf edilmemelidir.

Cihaz, ülkenizdeki uygun atık toplama merkezleri aracılığıyla bertaraf edilebilir. Cihazı, elektrikli ve elektronik hurda cihazlarla ilgili AB direktifine (WEEE - Waste Electrical and Electronic Equipment) uygun şekilde bertaraf edin. Bertaraf etme ile ilgili sorularınızı, ilgili yerel makamlara iletebilirsiniz.



## 12. Teknik veriler

Model	MK 500
Cihaz girişi	24 V === 1 A
Gerilim beslemesi	Giriş: 100-240 V; ~50/60 Hz; 1,0 A maks. Çıkış: 24,0V === 1,0A; 24,0W
Adaptör koruma türü	IP20
Adaptör koruma sınıfı	II
Ölçüler (U x G x Y)	38,4 x 30,5 x 34,0 cm
Boş ağırlık	3198 g
Uygun olduğu oda boyutu	50 m <sup>2</sup>
Hazne kapasitesi	yakl. 6 litre

Çalışır durumdaki ortalama verim	≥ 86,2 %
Sıfır yükte güç tüketimi	≤ 0,1 W

Teknik değişiklik hakkı saklıdır.  
Seri numarası cihazın üzerindedir.

### 13. Garanti/servis

Beurer GmbH, Söflinger Straße 218, D-89077 Ulm (aşağıda “Beurer” olarak anılacaktır) bu ürün için aşağıdaki koşullar çerçevesinde ve aşağıda açıklanan kapsamda bir garanti sunmaktadır.

**Aşağıdaki garanti koşulları, satıcının müşteri ile yaptığı satış sözleşmesinden doğan yasal garanti yükümlülüklerini etkilemez.**

**Garanti, yasalarla zorunlu kılınan sorumlulukların kapsamında herhangi bir kısıtlamaya neden olmaksızın geçerlidir.**

Beurer, bu ürünün kusursuz bir şekilde çalıştığını ve eksiksiz olduğunu garanti eder.

Yeni ve kullanılmamış bir ürünün müşteri tarafından satın alınmasıyla başlayan ve dünya genelinde geçerli olan garanti süresi 3 yıldır.

Bu garanti sadece tüketici olarak müşteri tarafından satın alınan ve bireysel amaçlarla sadece evde kullanılan ürünler için geçerlidir.  
Alman yasaları geçerlidir.

Bu ürünün garanti süresi içinde aşağıda belirtilen hükümler uyarınca eksiksiz olmadığı veya çalışma açısından kusurlu olduğu saptanırsa, Beurer bu garanti koşulları kapsamında ücretsiz bir ikame ürün teslimatı veya onarım gerçekleştirmekle yükümlüdür.

**Müşteri bir garanti talebinde bulunmak istediğinde önce yerel satıcıya başvuracaktır: Servis adreslerinin olduğu ektteki “Uluslararası Servis” listesini inceleyin.**

Bu durumda müşteriye, garanti işlemlerinin yürütülmesiyle ilgili olarak örneğin ürünün nereye gönderileceği ve hangi belgelerin gerekli olduğu gibi ayrıntılı bilgiler verilecektir.

Garanti talebi ancak müşterinin  
– faturanın/satın alma belgesinin bir kopyasını ve  
– orijinal ürünü  
yetkili bir Beurer iş ortağına sunabilmesi halinde işleme konabilir.

Aşağıdaki durumlar kesinlikle bu garanti kapsamının dışındadır:

- Ürünün normal kullanımından veya tüketiminden kaynaklanan aşınmalar ve yıpranmalar;
- Bu ürün ile birlikte teslim edilen ve usulüne uygun kullanıldığında da yıpranabilecek veya tükenebilecek aksesuar parçaları (örneğin piller, şarj edilebilir piller, manşetler, contalar, elektrotlar, aydınlatma malzemeleri, başlıklar ve nebulizatör aksesuarları);
- Kullanım kılavuzundaki bilgiler dikkate alınmadan ve/veya usulüne uygun olmayan bir şekilde kullanılan, temizlenen, depolanan veya bakımı yapılan ürünler ve Beurer tarafından yetkilendirilmemiş bir servis merkezi veya müşterinin kendisi tarafından açılan, onarılan veya üzerinde değişiklik yapılan ürünler;

- Ürünün üreticiden müşteriye nakliyesi sırasında oluşan hasarlar;
- İkinci kalite ürün veya kullanılmış ürün olarak satın alınan ürünler;
- Bu ürünlerdeki bir kusurdan kaynaklanan müteakip hasarlar (ancak bu durumda ürün sorumluluğu veya yasal zorunlu sorumluluk hükümleri uyarınca tüketici hakları olabilir).

Onarım veya komple değişim garanti süresini hiçbir şekilde uzatmaz.



**Внимательно прочитайте данную инструкцию по применению, сохраните ее для последующего использования, предоставьте другим пользователям возможность с ней ознакомиться и следуйте ее указаниям.**



### **ПРЕДУПРЕЖДЕНИЕ**

- Данный прибор может использоваться детьми старше 8 лет, а также лицами с ограниченными физическими, сенсорными или умственными способностями или с недостаточными знаниями и опытом в том случае, если они находятся под присмотром или проинструктированы о безопасном применении прибора и возможных опасностях.
- Не позволяйте детям играть с прибором.
- Дети не должны выполнять очистку прибора и уход за ним без присмотра взрослых.
- Перед очисткой отсоединяйте прибор от сети.
- Очищайте прибор только указанным способом. Вода ни в коем случае не должна попадать в блок вентилятора.
- Не используйте чистящие средства, содержащие растворители.
- Если провод сетевого питания прибора поврежден, его необходимо утилизировать. Если он несъемный, необходимо утилизировать весь прибор.

## **Уважаемый покупатель!**

Благодарим Вас за выбор продукции нашей компании. Мы производим современные, тщательно протестированные высококачественные изделия для обогрева тела, измерения массы, кровяного давления, температуры тела, пульса, для легкой терапии, массажа, косметических процедур, ухода за детьми и очистки воздуха.

С наилучшими пожеланиями,  
компания Beurer

## **Ознакомительная информация**

### **Заболевания органов дыхания из-за загрязнения воздуха**

Загрязнение воздуха является одной из основных причин заболеваний дыхательных путей.

Примерно 95 % населения Земли живет в условиях загрязненного воздуха. Воздух, которым мы сегодня дышим, прежде всего в городах, далек от того, что мы понимаем под здоровьем или чистотой. Зачастую в крупных городах бывает очень низкое качество воздуха. Многим астматикам в Германии помогает пребывание на побережье Северного или Балтийского моря.

### **maremed® — дышите морским воздухом!**

Чтобы дышать морским воздухом у себя дома, используйте maremed®!

Запатентованная технология maremed® очищает, минерализует, стерилизует, ионизирует и увлажняет воздух.

Maremed®:

- с помощью фильтра грубой очистки отфильтровывает из воздуха такие частицы, как пыльца и домашняя/тонкодисперсная пыль, шерсть животных и частицы грязи;
- испаряет влагу в воздухе помещения без образования солей;
- обеспечивает естественное увлажнение дыхательных путей;
- повышает интенсивность дыхания и улучшает общее самочувствие;
- стимулирует здоровый сон благодаря свободному дыханию;
- работает тихо, имеет три режима мощности вентилятора;
- оснащен функцией таймера (от 1 до 24 часов);
- подходит для помещений площадью до 50 м<sup>2</sup>.

### **Специальная морская соль maremed®**

Специальная соль maremed® на 100 % состоит из природных солей.

Специальная соль maremed® содержит ценные минералы, такие как натрий, магний, кальций, калий, йод и другие природные микроэлементы. В общей сложности в состав специальной морской соли maremed® входит более 65 микроэлементов.

В комплект поставки входит мерный стакан для точной дозировки специальной морской соли maremed®.

## Как работает maremed®?

Maremed® воспроизводит взаимодействие между следующими элементами.



Вода, соль и солнце



Ионизированная морская вода



Морской ветер

### Всего 5 шагов — и в Вашем доме свежий морской воздух!

1. Резервуар для воды наполняется специальной морской солью maremed® и водой.
2. Встроенный вентилятор всасывает воздух и удаляет более 70 % частиц грязи, пыльцы, тонкодисперсной/домашней пыли и шерсти животных.
3. Ультрафиолетовая лампа устраняет до 99 % микробов, находящихся в воде.
4. Воздух, проходящий через блок испарителя воды, насыщается минералами и морской водой.
5. Ионизационный гребень обеспечивает дополнительную ионизацию и очистку, перед тем как обогащенный минералами воздух вернется в окружающую среду.

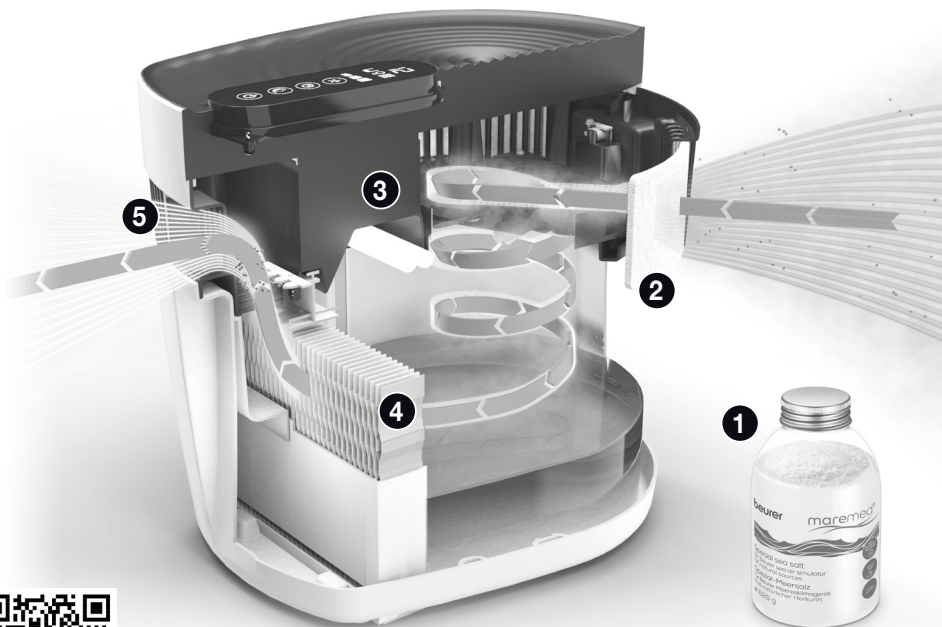

QR-код: принцип работы maremed®

## Оглавление

<b>1. Комплект поставки.....</b>	<b>119</b>	7.3 Функция таймера .....	127
<b>2. Пояснения к символам .....</b>	<b>120</b>	7.4 Функция спящего режима.....	127
<b>3. Использование по назначению .....</b>	<b>120</b>	7.5 Повторное заполнение резервуара для воды.....	128
<b>4. Предупреждения и указания по технике безопасности.....</b>	<b>121</b>	7.6 Замена водяного фильтра и фильтра грубой очистки.....	129
<b>5. Описание прибора .....</b>	<b>123</b>	7.7 Замена ультрафиолетовой лампы.....	130
<b>6. Подготовка к работе .....</b>	<b>124</b>	<b>8. Очистка и уход.....</b>	<b>131</b>
6.1 Установка водяного фильтра и фильтра грубой очистки .....	124	<b>9. Принадлежности и запасные детали .....</b>	<b>131</b>
6.2 Наполнение ванночки водопроводной водой и специальной морской солью maremed® .....	125	<b>10. Что делать при возникновении проблем? .....</b>	<b>132</b>
6.3 Установка прибора maremed®.....	126	<b>11. Утилизация .....</b>	<b>133</b>
<b>7. Применение .....</b>	<b>126</b>	<b>12. Технические характеристики.....</b>	<b>133</b>
7.1 Включение прибора maremed®.....	126	<b>13. Гарантия/сервисное обслуживание ...</b>	<b>134</b>
7.2 Выбор скорости вентилятора.....	127		

## 1. Комплект поставки

Проверьте комплектность поставки и убедитесь в том, что на картонной упаковке нет внешних повреждений. Перед использованием убедитесь в том, что прибор и его принадлежности не имеют видимых повреждений, и удалите все упаковочные материалы. При возникновении сомнений не используйте прибор и обратитесь к продавцу или в сервисную службу по указанному адресу.

- 1 Прибор для создания морского климата
- 1 упаковка специальной морской соли maremed® 625 г
- 2 фильтра грубой очистки
- 1 блок испарителя с водяным фильтром
- 1 мерный стаканчик
- 1 сетевой адаптер



## 2. Пояснения к символам

На приборе, в инструкции по применению, на упаковке и фирменной табличке прибора используются следующие символы.

	Прочтите инструкцию по применению.	 <b>Указание</b>	<b>Указание</b> Содержит важную информацию.
 <b>ПРЕДУ- ПРЕЖДЕ- НИЕ</b>	Предупреждает об опасности травмирования или нанесения вреда здоровью.	 <b>ВНИМА- НИЕ</b>	Указывает на возможные повреждения прибора/принадлежностей.
	Прибор следует утилизировать согласно Директиве ЕС об отходах электрического и электронного оборудования — WEEE (Waste Electrical and Electronic Equipment).	 PAP	Утилизируйте упаковку в соответствии с предписаниями по охране окружающей среды.
	Прибор класса защиты 2	<b>IP20</b>	Защита от проникновения твердых тел диаметром $\geq 12,5$ мм
	Класс энергоэффективности VI		Знак «Подтвержденная техника безопасности»
$t_a$	Номинальная температура окружающей среды		Изготовитель
	Импульсный блок питания		Полярность источника питания
	Устойчивый к короткому замыканию защитный трансформатор		Не смотрите на лампу.
	Это изделие соответствует требованиям действующих европейских и национальных директив.	 <b>UV-C</b>	<b>ВНИМАНИЕ! ОПАСНОЕ УЛЬТРАФИОЛЕТОВОЕ ИЗЛУЧЕНИЕ!</b> Излучение лампы опасно для глаз и кожи.
	Лампа содержит ртуть.		

## 3. Использование по назначению

Прибор maremed® предназначен для увлажнения воздуха морской водой и очищения воздуха в помещениях. Maremed® предназначен только для домашнего/частного использования. Maremed® не подходит для использования в медицинских учреждениях или в коммерческих целях. Специальная морская соль maremed® НЕ предназначена для употребления в пищу. Используйте maremed® только в целях, для которых он был разработан, и только способом, описанным в данной инструкции по применению. Любое применение не по назначению может быть опасным. Производитель не несет ответственности за ущерб, вызванный неквалифицированным или



ненадлежащим использованием прибора. При наличии сомнений не используйте прибор; обратитесь к продавцу или в сервисную службу по указанному адресу.

#### **4. Предупреждения и указания по технике безопасности**

##### **⚠ ПРЕДУПРЕЖДЕНИЕ**

**Внимательно прочитайте предупреждения и указания по технике безопасности! Несоблюдение следующих указаний может привести к травмам или материальному ущербу.**

- При тяжелых заболеваниях дыхательных путей или легких перед применением прибора проконсультируйтесь у врача.

##### **⚠ ПРЕДУПРЕЖДЕНИЕ**

- Не давайте упаковочный материал детям. Существует опасность удушья.

#### **Удар электрическим током**

##### **⚠ ПРЕДУПРЕЖДЕНИЕ**

- Во избежание опасности поражения электрическим током используйте прибор maremed® осторожно и аккуратно, как и любой другой электрический прибор. Поэтому:
  - эксплуатируйте прибор только при указанном на нем напряжении (типовая табличка расположена на сетевом адаптере);
  - убедитесь в отсутствии видимых повреждений прибора и принадлежностей;
  - не используйте прибор во время грозы.
- В случае появления дефектов и неполадок в работе немедленно отключите прибор и отсоедините его от сети. Никогда не тяните за сетевую кабель или за прибор, чтобы вынуть вилку из розетки. Никогда не перемещайте прибор, держа его за сетевую кабель. Кабели должны быть удалены от горячих поверхностей.
- Всегда выключайте прибор, прежде чем извлечь сетевую вилку из розетки.
- Не извлекайте сетевую вилку влажными или мокрыми руками.
- Прибор должен быть расположен вдали от источников тепла, иначе корпус может расплавиться и стать причиной возгорания.
- Убедитесь в том, что отверстия прибора maremed® и сетевой провод не контактируют с водой, паром или другими жидкостями.
- Не используйте прибор вблизи горючих или взрывоопасных газовых смесей.
- Ни в коем случае не пытайтесь взять прибор в руки, если он упал в воду. Немедленно вытащите вилку из розетки.
- Не используйте прибор или его принадлежности при наличии видимых повреждений.
- В комплект данного прибора входит ультрафиолетовая лампа.
- Использование прибора не по назначению или повреждение корпуса может привести к утечке опасного ультрафиолетового излучения (UV-C). УФ-излучение (UV-C) даже в небольших дозах может вызвать повреждение глаз и кожи.

## Ремонт

### ПРЕДУПРЕЖДЕНИЕ

- Ремонт электроприборов должен выполняться только специалистами. Неквалифицированное выполнение ремонта влечет за собой серьезную опасность для пользователя. Для ремонта обратитесь в сервисную службу или к официальному дистрибьютору.
- Запрещено открывать блок вентилятора.

## Опасность пожара

### ПРЕДУПРЕЖДЕНИЕ

- Использование прибора не по назначению или несоблюдение правил, указанных в данной инструкции по применению, при определенных обстоятельствах может привести к пожару!
- Поэтому:
  - не накрывайте работающий прибор, например, одеялом, подушкой и т. п.;
  - никогда не используйте прибор вблизи емкостей с бензином или другими легко воспламеняющимися веществами.

## Обслуживание прибора

### ВНИМАНИЕ

- После каждого применения и перед очисткой прибор необходимо выключать и отсоединять от сети.
- Не втыкайте никакие предметы в отверстия на приборе и не вставляйте ничего между его вращающимися частями. Следите за тем, чтобы подвижные части перемещались свободно.
- Не ставьте никакие предметы на прибор.
- Берегите прибор от высоких температур.
- Берегите прибор от солнечных лучей, ударов и падений.
- Не встряхивайте прибор.
- Обращайтесь с прибором осторожно, старайтесь предотвратить повреждения водой (например, из-за попадания брызг воды на деревянный пол).
- Установите прибор на устойчивую горизонтальную водостойкую поверхность.
- Вода, металлические стержни и пластмасса могут слегка менять цвет.

## 5. Описание прибора

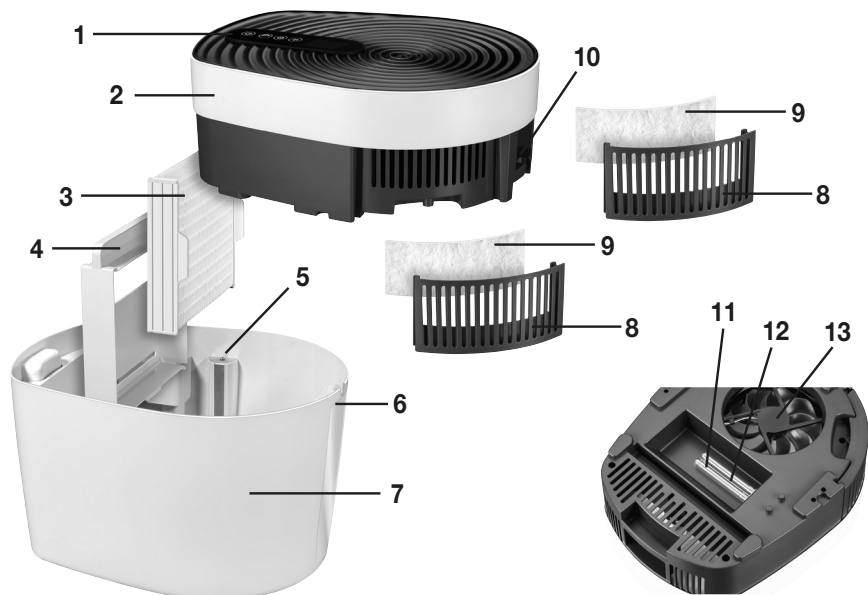

<b>1. Цифровой сенсорный дисплей</b>
<b>2. Крышка</b>
<b>3. Водяной фильтр</b> Водяной фильтр для использования в блоке испарителя. Воздух обогащается минералами морской воды и выпускается в окружающий воздух через водяной фильтр, расположенный в блоке испарителя.
<b>4. Блок испарителя</b> Держатель для водяного фильтра.
<b>5. Датчик</b>
<b>6. Выемки</b> Для удобного расположения рук при транспортировке устройства.
<b>7. Ванночка</b> Ванночка вмещает до 6 литров воды.
<b>8. Держатель фильтра грубой очистки</b>
<b>9. Фильтр грубой очистки</b> Отфильтровывает такие частицы, как домашняя пыль, шерсть животных и мельчайшие взвешенные частицы из воздуха. Производительность фильтра: более 70 %.
<b>10. Подключение к сети</b>
<b>11. Ультрафиолетовая лампа</b> Ультрафиолетовая лампа обеззараживает текущую воду.
<b>12. Крышка для ультрафиолетовой лампы</b>
<b>13. Вентилятор</b>

## Сенсорный дисплей

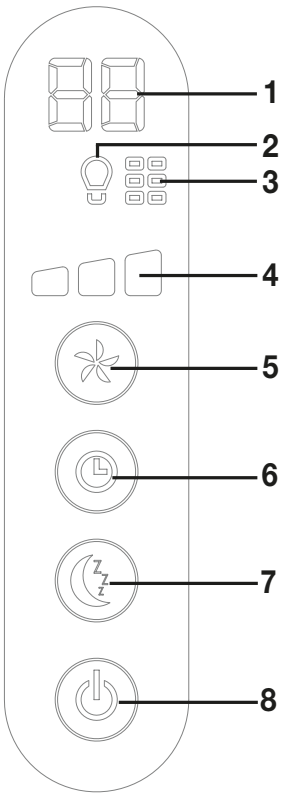
	<p><b>1 Индикатор таймера</b> Отображает количество часов до выключения устройства. «0» означает режим непрерывной работы.</p> <p><b>2 Неисправность/замена ультрафиолетовой лампы</b> Если загорается этот символ, требуется замена старой ультрафиолетовой лампы.</p> <p><b>3 Индикатор замены фильтра</b> Если загорается этот символ, требуется замена фильтров (фильтра грубой очистки и водяного фильтра). Рекомендуется заменять фильтры каждые 3 месяца.</p> <p><b>4 Скорость вентилятора</b> Maremed® имеет 3 скорости вращения вентилятора.</p> <p><b>5 Кнопка вентилятора</b></p> <p><b>6 Кнопка «ТАЙМЕР»</b> Для установки времени автоматического выключения устройства (от 1 часа до 24 часов).</p> <p><b>7 Кнопка SLEEP</b> При нажатии кнопки SLEEP (спящий режим), а сенсорный дисплей гаснет.</p> <p><b>8 Кнопка «ВКЛ./ВЫКЛ.»</b> Включение и выключение прибора.</p>
---	---

## 6. Подготовка к работе

### 6.1 Установка водяного фильтра и фильтра грубой очистки

1. Вскройте картонную упаковку.

2. Снимите крышку maremed® в направлении вверх. Удалите защитный пенопласт с позолоченных контактов датчика на нижней стороне крышки.



3. Снимите пленку с водяного фильтра и извлеките два фильтра грубой очистки.

4. Извлеките крепления фильтра предварительной очистки из крышки прибора. В оба держателя грубой очистки вложите фильтр предварительной очистки гладкой и жесткой стороной к внутренней стороне прибора.



5. Затем установите держатели фильтра грубой очистки в крышку maremed®. При установке держателей фильтров грубой очистки проследите за тем, чтобы треугольные метки ▲ располагались друг над другом. Треугольные метки ▲ расположены в нижней части держателей фильтров грубой очистки и на нижней части крышки.

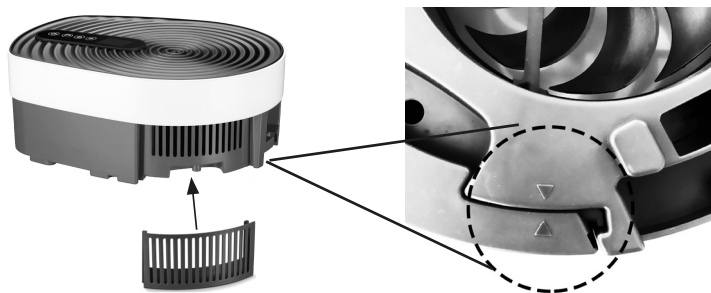

6. Поместите блок испарителя с водяным фильтром в ванночку.



## 6.2 Наполнение ванночки водопроводной водой и специальной морской солью maremed®

Перед началом работы необходимо заполнить ванночку прибора maremed® водопроводной водой и специальной морской солью maremed®.

### ⚠ ВНИМАНИЕ

Используйте прибор maremed® только со специальной морской солью maremed®. Не используйте maremed® с другими солями! Применение других солей может привести к повреждению прибора maremed®. Не добавляйте в ванночку эфирные масла или ароматические вещества. Использование непредусмотренных добавок может нанести вред пластиковым деталям и изменить их цвет.

Для наполнения ванночки действуйте следующим образом.

1. Убедитесь, что прибор maremed® отключен от сети.
2. Снимите крышку maremed® в направлении вверх.
3. Наполните ванночку свежей холодной водопроводной водой до максимальной отметки (прибл. 6 литров).
4. С помощью мерного стаканчика добавьте в воду 90 мл специальной морской соли maremed® (входит в комплект поставки).  
(На 1 л водопроводной воды — 15 мл специальной морской соли maremed®.)
5. Установите крышку на корпус прибора maremed®.

### **i** Указание

При переносе прибора беритесь только за предусмотренные для этого выемки спереди и сзади. Верхние выемки предназначены только для снятия крышки.

## **6.3 Установка прибора maremed®**



1. Установите прибор maremed® на ровную, устойчивую, нечувствительную к воздействию влаги поверхность, чтобы избежать вибраций и шума.
2. Установите прибор maremed® таким образом, чтобы вокруг него по всему периметру оставалось свободное пространство 30 см.
3. Следите за тем, чтобы отверстия для впуска (воздухозаборник) и выпуска воздуха не были заблокированы.
4. Следите за тем, чтобы сенсорный дисплей был обращен вперед.



## **7. Применение**

### **7.1 Включение прибора maremed®**

1. Убедитесь, что Вы установили водяной фильтр и фильтр грубой очистки и заполнили ванночку водопроводной водой и специальной морской солью maremed®.
2. Вставьте сетевую вилку в розетку. Положите кабель так, чтобы об него нельзя было споткнуться. Теперь прибор maremed® готов к эксплуатации.
3. Для включения прибора maremed® нажмите и удерживайте кнопку «ВКЛ./ВЫКЛ.»  3 секунды. Все символы на сенсорном дисплее кратковременно загорятся. Внутри прибора загорится ультрафиолетовая лампа.

4. На сенсорном дисплее отобразится . Кнопка вентилятора  начнет мигать в течение 3 минут. До того как вентилятор начнет засасывать воздух, произойдет обеззараживание воды в ванночке. Это обеспечит стерильность воды.
5. По истечении 3 минут кнопка вентилятора  начнет гореть постоянно. Вентилятор запустится автоматически. Теперь maremed® работает в непрерывном режиме.

### **Указание**



Как только Вы снимаете крышку с включенного прибора maremed®, в целях безопасности вентилятор и **ультрафиолетовая лампа** автоматически отключаются. При повторной установке крышки снова начнется процесс обеззараживания длительно-стью 3 минуты. Только после этого снова запустится вентилятор.

### **Указание**

После первого включения прибора в первые минуты чувствуется слабый запах. Это нормально и не представляет угрозы для здоровья. Оставьте прибор включенным на 3–5 минут. После этого прибор можно использовать обычным образом.



## **7.2 Выбор скорости вентилятора**

Maremed® имеет 3 скорости вращения вентилятора.

- С помощью кнопки вентилятора  выберите необходимую скорость его вращения. На сенсорном дисплее отображается текущая установленная скорость вентилятора .

## **7.3 Функция таймера**

Maremed® имеет функцию таймера. Функция таймера позволяет задать количество часов использования, после которого maremed® должен автоматически отключиться. Вы можете устанавливать таймер в пределах от 1 часа до 24 часов.

- Чтобы настроить таймер, нажимайте кнопку «ТАЙМЕР»  до тех пор, пока на сенсорном дисплее не появится нужное значение времени (например, ). Дисплей таймера  будет постоянно светиться.

По истечении установленного значения времени maremed® автоматически отключается.

### **Указание**

Когда активирована функция таймера, можно также регулировать скорость вентилятора или включать спящий режим.

## **7.4 Функция спящего режима**

Прибор maremed® имеет функцию спящего режима. При включении функции спящего режима сенсорный дисплей гаснет.

1. Для перехода в спящий режим нажмите кнопку SLEEP .



Кнопка SLEEP  начнет мигать в течение 5 секунд. Спящий режим активируется через 5 секунд.

Теперь для управления прибором используются кнопки SLEEP  и «ВКЛ./ВЫКЛ.» .

2. Для выхода из спящего режима кратковременно нажмите кнопку SLEEP . Сенсорный дисплей снова загорится, и опять активируются все кнопки.

### **i Указание**

Ультрафиолетовая лампа в спящем режиме остается включенной. Если требуется полное затемнение, ультрафиолетовую лампу также можно выключить.

1. Чтобы выключить ультрафиолетовую лампу, удерживайте кнопку SLEEP  нажатой в течение 5 секунд. После выключения ультрафиолетовой лампы 99-процентная стерильность не гарантируется.
2. Чтобы снова включить ультрафиолетовую лампу, нажмите и удерживайте кнопку SLEEP  в течение 5 секунд.

## **7.5 Повторное заполнение резервуара для воды**

Прибор выключается автоматически через 72 часа. Если уровень воды находится на минимальной отметке, ванночку нужно наполнить свежей водой и специальной морской солью maremed®.

### **i Указание**

Энергопотребление прибора зависит от температуры окружающей среды и влажности воздуха в помещении. При нормальных условиях уровень воды доходит до минимальной отметки примерно через 72–96 часов. В резервуаре для воды остается примерно 1,5 литра воды.

Для повторного наполнения резервуара для воды выполните следующие действия.

1. Нажмите кнопку «ВКЛ./ВЫКЛ.» , чтобы выключить прибор maremed®.
2. Извлеките сетевой штекер из розетки.
3. Отсоедините сетевой штекер от прибора maremed®.
4. Снимите верхнюю крышку корпуса.
5. Снимите блок испарителя с водяным фильтром.
6. Слейте воду из боковой части ванночки.
7. Наполните ванночку свежей холодной водопроводной водой до максимальной отметки (прибл. 6 литров).
8. С помощью мерного стаканчика добавьте в воду 90 мл специальной морской соли maremed® (на 1 литр водопроводной воды — 15 мл специальной морской соли maremed®).
9. Снова установите в ванночку блок испарителя с водяным фильтром.
10. Установите верхнюю крышку на корпус.
11. Вставьте сетевой штекер в прибор и в розетку. Положите кабель так, чтобы об него нельзя было споткнуться.





## 7.6 Замена водяного фильтра и фильтра грубой очистки

### ❗ Указание

Под воздействием ультрафиолетовой лампы цвет водяного фильтра может измениться на коричневый. Кроме того, при регулярном использовании на водяном фильтре могут образовываться небольшие кристаллы соли.

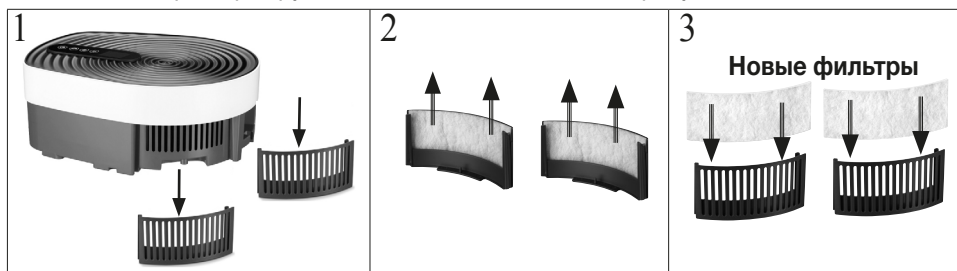

Мы рекомендуем заменять водяной фильтр и фильтры грубой очистки на новые после 2200 часов работы. После 2200 часов работы на сенсорном дисплее загорается индикатор замены фильтра .

1. Если на сенсорном дисплее загорелся индикатор замены фильтра , нажмите кнопку «ВКЛ./ВЫКЛ.» , чтобы выключить прибор maremed®.
2. Извлеките сетевой штекер из розетки.
3. Отсоедините сетевой штекер от прибора maremed®.
4. Замените два фильтра грубой очистки в соответствии с рисунком.



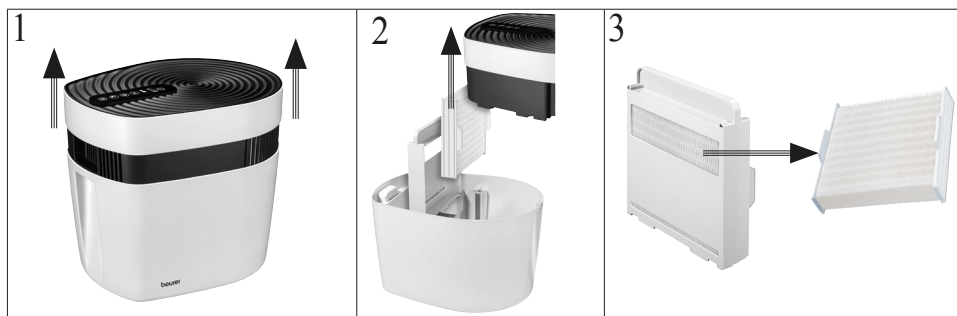

5. Замените водяной фильтр в соответствии с рисунком.





6. Вставьте сетевой штекер в розетку и включите прибор maremed®.
7. Одновременно нажмите и удерживайте кнопки «ТАЙМЕР»  и «ВКЛ./ВЫКЛ.» . Символ фильтра  на сенсорном дисплее погаснет.
8. Счетчик часов работы сбросится до 0.

## 7.7 Замена ультрафиолетовой лампы

Ультрафиолетовую лампу следует заменять через каждые 5000 часов работы. Через 5000 часов работы и в случае неисправности ультрафиолетовой лампы на сенсорном дисплее загорается индикатор .

1. Как только загорится индикатор  на сенсорном дисплее, нажмите на кнопку «ВКЛ./ВЫКЛ.» , чтобы выключить прибор maremed®.
2. Извлеките сетевой штекер из розетки.
3. Отсоедините сетевой штекер от прибора maremed®.
4. Отвинтите крышку ультрафиолетовой лампы. Снимите крышку.
5. Извлеките ультрафиолетовую лампу из корпуса, как показано на рисунке.



6. Аккуратно вставьте новую ультрафиолетовую лампу, чтобы она зафиксировалась со щелчком.
7. Установите на место крышку ультрафиолетовой лампы. Привинтите крышку ультрафиолетовой лампы.
8. Вставьте штекер питающего кабеля в соответствующую розетку.
9. После установки новой ультрафиолетовой лампы нажмите и удерживайте одновременно кнопку вентилятора  и кнопку «ВКЛ./ВЫКЛ.» . Символ лампы  на сенсорном дисплее погаснет.
10. Счетчик часов работы сбросится до 0.
- 11.

## 8. Очистка и уход

### ПРЕДУПРЕЖДЕНИЕ

Перед очисткой убедитесь, что прибор maremed® отключен от сети. Не очищайте прибор maremed®, если он подключен к сети.

### ВНИМАНИЕ

Регулярная очистка прибора является главным условием его бесперебойной работы и соблюдения гигиены. Прибор maremed® можно разобрать для очистки в несколько приемов и без использования инструментов. Если заполненный водой прибор maremed® не использовался более 3 дней, обязательно полностью слейте воду и произведите очистку прибора.

При недостаточной очистке и гигиене в воде могут развиваться бактерии, водоросли и грибки.

### Промывка ванночки

Перед наполнением всегда промывайте ванночку чистой водой. При особенно сильном загрязнении воздуха, интенсивном использовании или плохом качестве воды очистку прибора maremed® следует производить чаще. При необходимости удаляйте салфеткой образовавшийся в ванночке осадок. Очистите металлические стержни датчиков уровня воды в ванночке с помощью раствора уксусной кислоты. Для очистки мы рекомендуем использовать опциональную губку.

### Очистка блока вентилятора

Блок вентилятора можно протирать влажной салфеткой. Однако следите за тем, чтобы жидкость ни в коем случае не попала в блок вентилятора.

### Очистка крышки

Крышку можно протирать влажной салфеткой.

### Хранение

Если прибор длительное время не используется, мы рекомендуем полностью слить воду, очистить и высушить прибор и хранить его в оригинальной упаковке в сухом месте. При этом не следует класть на прибор какие-либо предметы.

## 9. Принадлежности и запасные детали

Принадлежности и запасные детали можно заказать на сайте [www.beurer.com](http://www.beurer.com) или через сервисную службу в Вашей стране (см. список адресов сервисной службы). Принадлежности и запасные детали также можно приобрести в розничных магазинах.

Наименование	Артикульный номер или номер для заказа
<u>Полный комплект</u> <ul style="list-style-type: none"><li>– 1 флакон со специальной морской солью maremed® (1250 г)</li><li>– 4 фильтра грубой очистки</li><li>– 2 водяных фильтра</li></ul>	681.21

<u>Комплект фильтров</u> — 2 фильтра грубой очистки — 1 водяной фильтр	681.22
<u>Специальная морская соль maremed®</u> — 1 флакон со специальной морской солью maremed® (1250 г)	681.23
<u>Ультрафиолетовая лампа</u> — 1 ультрафиолетовая лампа	681.24

## 10. Что делать при возникновении проблем?

Проблема	Возможные причины	Меры по устранению
Прибор maremed® не включается.	В ванночке нет воды.	Наполните ванночку, как описано в главе 6.2.
	Сетевой адаптер не подключен к розетке.	Вставьте сетевой адаптер в подходящую розетку.
	Крышка установлена на корпусе не полностью.	Убедитесь, что крышка полностью сидит на корпусе, слегка прижав ее вниз.
На сенсорном дисплее горит  .	Фильтры отработали более 2200 часов.	Замените фильтры, как описано в главе 7.6.
На сенсорном дисплее горит  .	Ультрафиолетовая лампа работала более 5000 часов.	Замените ультрафиолетовую лампу, как описано в главе 7.7.
	Ультрафиолетовая лампа неисправна.	
Кнопка вентилятора  мигает, а на сенсорном дисплее появляется значение  . Вентилятор не запускается сразу после включения.	Вентилятор запустится через 3 минуты — после стерилизации воды в ванночке. Только после этого вентилятор начнет всасывать воздух.	После включения питания подождите 3 минуты. По истечении 3 минут кнопка вентилятора  погаснет и запустится вентилятор.

Проблема	Возможные причины	Меры по устранению
Все кнопки и значки мигают.	Крышка установлена на корпусе не полностью.	Убедитесь, что крышка полностью сидит на корпусе, слегка прижав ее вниз.
	На датчике уровня воды присутствуют соль или вода.	Очистите металлические стержни разбавленным водным раствором уксусной кислоты. Для очистки мы рекомендуем использовать опциональную губку.

## 11. Утилизация

В целях охраны окружающей среды по окончании срока службы прибора запрещается утилизировать его вместе с бытовыми отходами.



Утилизация должна производиться через соответствующие пункты сбора в стране использования изделия. Прибор следует утилизировать согласно Директиве ЕС об отходах электрического и электронного оборудования — WEEE (Waste Electrical and Electronic Equipment). При возникновении вопросов обращайтесь в местную коммунальную службу, ответственную за утилизацию отходов.

## 12. Технические характеристики

Модель	МК 500
Вход прибора	24 В === 1 А
Питающее напряжение	Вход: 100–240 В; ~ 50/60 Гц; 1,0 А макс. Выход: 24,0 В === 1,0 А; 24,0 Вт
Степень защиты адаптера	IP20
Класс защиты адаптера	II
Размеры (Д x Ш x В)	38,4 x 30,5 x 34,0 см
Масса без воды	3198 г
Подходит для помещений площадью	50 м <sup>2</sup>
Вместимость ванночки	ок. 6 л
Средняя эффективность на предприятии	≥ 86,2 %
Потребляемая мощность при нулевой нагрузке	0,1 Вт

Возможны технические изменения.  
Серийный номер указан на приборе.

### **13. Гарантия/сервисное обслуживание**

Более подробная информация по гарантии/сервису находится в гарантийном/сервисном талоне, который входит в комплект поставки.

Производитель оставляет за собой право на внесение изменений и не исключает наличия неточностей.



**Należy dokładnie przeczytać i zachować niniejszą instrukcję obsługi, przechowywać ją w miejscu dostępnym dla innych użytkowników i przestrzegać podanych w niej wskazówek.**



## **OSTRZEŻENIE**

- Dzieci od 8. roku życia oraz osoby z ograniczoną sprawnością fizyczną, ruchową i umysłową lub brakiem doświadczenia i wiedzy mogą obsługiwać urządzenie tylko wtedy, gdy znajdują się pod nadzorem lub zostały im przekazane instrukcje dotyczące bezpiecznego korzystania z urządzenia i są świadome zagrożeń wynikających z jego użytkowania.
- Dzieciom nie wolno bawić się urządzeniem.
- Dzieciom nie wolno czyścić ani konserwować urządzenia bez nadzoru osoby dorosłej.
- Przed czyszczeniem należy odłączyć urządzenie od sieci.
- Urządzenie czyścić tylko w podany sposób. W żadnym wypadku do wnętrza wentylatora nie może dostać się ciecz.
- Nie należy używać środków czyszczących zawierających rozpuszczalniki.
- Jeśli kabel zasilający urządzenia ulegnie uszkodzeniu, należy go zutylizować. Jeśli nie ma możliwości wyjęcia kabla, należy zutylizować urządzenie.

## **Drodzy Klienci!**

Cieszymy się, że zdecydowali się Państwo na zakup naszego produktu. Firma Beurer oferuje dokładnie przetestowane produkty wysokiej jakości przeznaczone do pomiaru wagi, ciśnienia krwi, temperatury ciała i tętna, do łagodnej terapii, masażu, ogrzewania i nawilżania powietrza, a także urządzenia do pielęgnacji urody i ułatwiające opiekę nad dziećmi.

Z poważaniem  
Zespół Beurer

## **Informacje ogólne**

### **Choroby układu oddechowego spowodowane zanieczyszczeniem powietrza**

Zanieczyszczenie powietrza jest jedną z głównych przyczyn chorób układu oddechowego. Około 95% ludności świata żyje w środowisku z zanieczyszczonym powietrzem. Powietrze, którym obecnie oddychamy, szczególnie w miastach nie jest czyste. Jego jakość w aglomeracjach miejskich jest często bardzo zła. Wielu astmatykom z Niemiec pomaga pobyt nad Morzem Północnym i Morzem Bałtyckim.

### **maremed® – Oddychaj morskim powietrzem!**

Uzyskaj wspaniały, morski klimat z maremed® w swoim domu!

Opatentowana technologia maremed® zapewnia oczyszczanie, mineralizację, sterylizację, jonizację i nawilżanie powietrza.

Urządzenie maremed®:

- filtruje powietrze za pomocą filtra wstępnego, usuwając cząsteczki brudu, pyłki, kurz domowy, a także zwierzęcą sierść;
- odparowuje powietrze, nie pozostawiając osadów soli w pomieszczeniu;
- zapewnia naturalne nawilżanie korzystne dla zdrowia dróg oddechowych;
- zwiększa intensywność oddychania i dobrze wpływa na samopoczucie;
- uwalnia drogi oddechowe, co wspomaga zdrowy sen;
- pracuje cicho na trzech poziomach wentylacji;
- ma funkcję timera (od 1 godz. do 24 godz.);
- nadaje się do pomieszczeń o powierzchni do 50 m<sup>2</sup>.

### **Specjalna sól morska maremed®**

Specjalna sól morska maremed® składa się w 100% z soli naturalnych.

W specjalnej soli morskiej maremed® zawarte są cenne minerały, takie jak sód, magnez, wapń, potas, jod i inne naturalne pierwiastki śladowe. Specjalna sól morska maremed® zawiera łącznie ponad 65 pierwiastków śladowych.

W zestawie znajduje się również pojemnik z miarką do dokładnego dozowania specjalnej soli morskiej maremed®.



## Jak działa maremed®?

Urządzenie maremed® tworzy naturalne interakcje między



wodą, solą i słońcem



jonizowaną wodą morską



wiatrem morskim

### 5 kroków do uzyskania morskiego powietrza we własnym domu:

1. Napełnić zbiornik wody specjalną solą morską maremed® i wodą.
2. Wbudowany wentylator zasysa powietrze i usuwa ponad 70% cząstek brudu, pyłków, kurzu i sierści zwierzęcej.
3. Lampa UVC usuwa z wody do 99% zarazków.
4. W komorze parowania przepływające powietrze zostaje wzbogacone o minerały i wodę morską.
5. W grzebieniu jonizacyjnym następuje dodatkowa jonizacja i oczyszczanie zanim powietrze z dodatkem minerałów dostanie się do otoczenia.

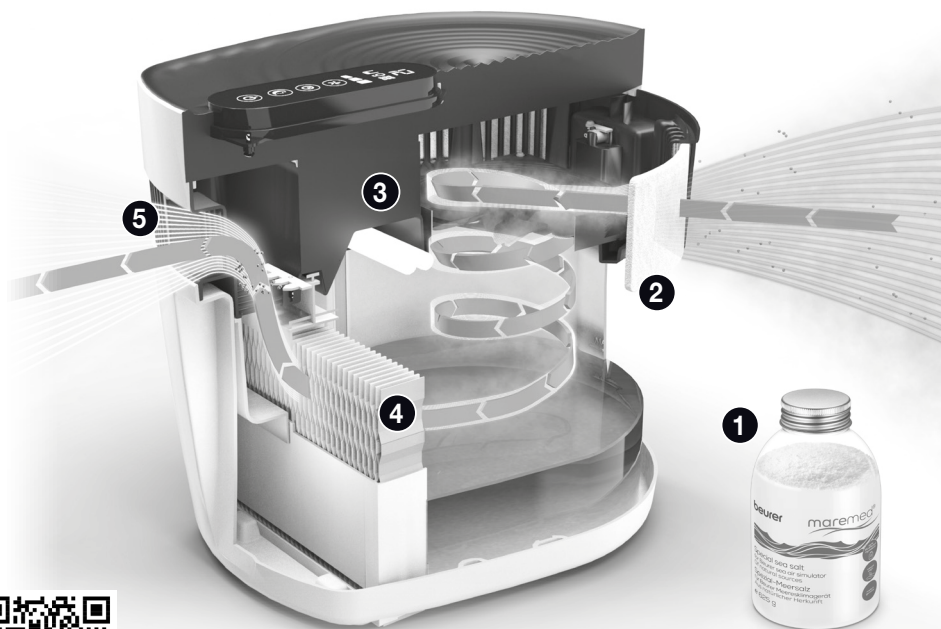

Kod QR: działanie maremed®

## Spis treści

<b>1. Zawartość opakowania.....</b>	<b>138</b>	7.3 Funkcja timera .....	146
<b>2. Objaśnienie symboli .....</b>	<b>139</b>	7.4 Funkcja uśpiania.....	146
<b>3. Użytkowanie zgodne z przeznaczeniem ...</b>	<b>139</b>	7.5 Ponowne napełnianie zbiornika wody .....	147
<b>4. Ostrzeżenia i wskazówki dotyczące bezpieczeństwa .....</b>	<b>140</b>	7.6 Wymiana filtra wody i filtrów wstępnych .....	147
<b>5. Opis urządzenia .....</b>	<b>142</b>	7.7 Wymienić lampę UVC.....	149
<b>6. Uruchomienie.....</b>	<b>143</b>	<b>8. Czyszczenie i konserwacja.....</b>	<b>150</b>
6.1 Montaż filtra wody i filtra wstępnego..	143	<b>9. Akcesoria i części zamienne .....</b>	<b>150</b>
6.2 Napełnić wanienkę wodą kranową i specjalną solą morską maremed®..	144	<b>10. Postępowanie w przypadku problemów .....</b>	<b>151</b>
6.3 Ustawienie urządzenia maremed® ...	145	<b>11. Utylizacja .....</b>	<b>152</b>
<b>7. Zastosowanie.....</b>	<b>145</b>	<b>12. Dane techniczne .....</b>	<b>152</b>
7.1 Włączenie urządzenia maremed® .....	145	<b>13. Gwarancja/serwis.....</b>	<b>152</b>
7.2 Wybór prędkości wentylatora.....	146		

## 1. Zawartość opakowania















Zestaw należy sprawdzić pod kątem zewnętrznych uszkodzeń kartonowego opakowania oraz kompletności zawartości. Przed użyciem należy upewnić się, że urządzenie i akcesoria nie wykazują żadnych widocznych uszkodzeń, a wszystkie elementy opakowania zostały usunięte. W razie wątpliwości zaprzestać używania urządzenia i zwrócić się do dystrybutora lub napisać na podany adres działu obsługi klienta.

- 1 x Nawilżacz i oczyszczacz emitujący morskie powietrze
- 1 x 625 g specjalnej soli morskiej maremed®
- 2 x filtr wstępny
- 1 x blok do odparowywania wody z filtrem wody
- 1 x miarka
- 1 x zasilacz

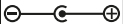

## 2. Objąsnienie symboli

Na urządzeniu, w instrukcji obsługi, na opakowaniu i tabliczce znamionowej urządzenia zastosowano następujące symbole:

	Należy przeczytać instrukcję obsługi	 <b>Wskazówka</b>	<b>Wskazówka</b> Ważne informacje
 <b>OSTRZEŻENIE</b>	Ostrzeżenie przed niebezpieczeństwem utraty zdrowia lub odniesienia obrażeń ciała	 <b>UWAGA</b>	Uwaga dotycząca bezpieczeństwa wskazująca na możliwość uszkodzenia urządzenia lub akcesoriów
	Utylizacja zgodnie z dyrektywą WE o zużytych urządzeniach elektrycznych i elektronicznych – WEEE (Waste Electrical and Electronic Equipment).		Opakowanie zutylizować w sposób przyjazny dla środowiska
	Urządzenie klasy ochronnej 2	<b>IP20</b>	Ochrona przed wnikaniem obcych ciał stałych o średnicy $\geq 12,5$ mm
	Klasa efektywności energetycznej VI		Znak bezpieczeństwa „Sprawdzone bezpieczeństwo“
$t_a$	Znamionowa temperatura otoczenia		Producent
	Zasilacz		Biegunowość zasilacza
	Transformator bezpieczeństwa z zabezpieczeniem przeciwzwarciovym		Nigdy nie patrzeć bezpośrednio na lampę.
	Niniejszy produkt spełnia wymagania obowiązujących dyrektyw europejskich i krajowych.	 <b>UV-C</b>	<b>UWAGA NIEBEZPIECZNE PROMIENIOWANIE ULTRAFIOLETOWE!</b> Promieniowanie tej lampy jest niebezpieczne dla oczu i skóry.
	Lampa zawiera rtęć		

## 3. Użytkowanie zgodne z przeznaczeniem

Urządzenie maremed® jest przeznaczone do oczyszczania i nawilżania wodą morską powietrza w pomieszczeniach. Urządzenie maremed® jest przeznaczone wyłącznie do użytku domowego/prywatnego. Urządzenie maremed® nie jest przeznaczone do użytku medycznego ani komercyjnego. Specjalna sól morską maremed® NIE nadaje się do spożycia. Urządzenie maremed® należy stosować tylko w celu, dla którego zostało zaprojektowane, i w sposób określony w niniejszej instrukcji obsługi. Użycie niezgodne z przeznaczeniem może być niebezpieczne. Producent nie ponosi odpowiedzialności za szkody wynikające z niewłaściwego użytkowania urządzenia. W razie wątpliwości należy zaprzestać korzysta-

nia z urządzenia oraz zwrócić się do przedstawiciela handlowego lub działu obsługi klienta na podany adres.

#### 4. Ostrzeżenia i wskazówki dotyczące bezpieczeństwa

##### OSTRZEŻENIE

**Należy uważnie przeczytać ostrzeżenia i wskazówki dotyczące bezpieczeństwa! Nieprzestrzeganie poniższych wskazówek może doprowadzić do obrażeń ciała i szkód materialnych.**

- Osobom, które cierpią na ciężką chorobę dróg oddechowych lub płuc zaleca się skonsultowanie korzystania z urządzenia z lekarzem.

##### OSTRZEŻENIE

- Opakowanie przechowywać w miejscu niedostępnym dla dzieci. Istnieje ryzyko uduszenia.

#### Porażenie prądem elektrycznym

##### OSTRZEŻENIE

- Tak jak każde urządzenie elektryczne również maremed® należy stosować ostrożnie i rozważnie, aby uniknąć porażenia prądem elektrycznym. Zasady użytkowania urządzenia:
  - urządzenie można eksploatować wyłącznie przy napięciu sieciowym o wartości umieszczonej na urządzeniu (tabliczka znamionowa znajduje się na zasilaczu);
  - nie używać urządzenia ani akcesoriów, jeśli wykazują widoczne uszkodzenia;
  - nie wolno używać urządzenia podczas burzy.
- W razie uszkodzeń lub niewłaściwego działania urządzenie należy natychmiast wyłączyć i odłączyć od zasilania. Wyciągając wtyczkę z gniazdka, nie wolno ciągnąć za kabel ani urządzenie. Nie wolno trzymać ani przenosić urządzenia za kabel zasilania. Kable należy ułożyć z dala od gorących powierzchni.
- Przed wyjęciem wtyczki z gniazdka należy zawsze wyłączyć urządzenie.
- Nie należy wyjmować wtyczki mokrymi lub wilgotnymi rękami.
- Urządzenie należy trzymać z dala od źródeł ciepła. Jego obudowa mogłaby się stopić, co stworzyłoby zagrożenie pożarem.
- Należy pamiętać o tym, aby otwory urządzenia maremed® i przewód sieciowy nie miały kontaktu z wodą, parą ani innymi cieczami.
- Nie należy korzystać z urządzenia w pobliżu palnych lub wybuchowych mieszanek gazowych.
- W żadnym wypadku nie wolno sięgać po urządzenie, jeśli wpadło do wody. Należy natychmiast wyjąć wtyczkę z gniazdka.
- W przypadku widocznych uszkodzeń nie należy używać urządzenia ani akcesoriów.
- Urządzenie zawiera lampę UVC.
- Nieprawidłowe użycie urządzenia lub uszkodzenie obudowy może spowodować niebezpieczne promieniowanie UV-C. Promieniowanie UV-C nawet w małych dawkach może uszkodzić oczy i skórę.

## Naprawa

### OSTRZEŻENIE

- Naprawy urządzeń elektrycznych mogą być wykonywane wyłącznie przez fachowców. Nieodpowiednio przeprowadzona naprawa może spowodować poważne zagrożenia dla użytkownika. W celu naprawy należy zwrócić się do serwisu lub autoryzowanego dystrybutora.
- Nie wolno otwierać jednostki wentylatora.

## Zagrożenie pożarowe

### OSTRZEŻENIE

- W przypadku użycia niezgodnego z przeznaczeniem lub nieprzestrzegania niniejszej instrukcji obsługi może dojść do zagrożenia pożarowego!
- Zasady użytkowania urządzenia:
  - nie stosować pod przykryciem, np. pod kocem, poduszką;
  - nie używać w pobliżu benzyny ani innych materiałów łatwopalnych.

## Obsługa

### UWAGA

- Po każdym użyciu i przed każdym czyszczeniem wyłączyć urządzenie i wyciągnąć wtyczkę z gniazdka.
- Nie wkładać żadnych przedmiotów do otworów urządzenia lub pomiędzy obracające się części. Należy zadbać o to, aby części ruchome mogły się swobodnie poruszać.
- Nie należy stawiać żadnych przedmiotów na urządzeniu.
- Należy chronić urządzenie przed wysoką temperaturą.
- Chronić urządzenie przed promieniami słonecznymi, uderzeniem oraz upadkiem.
- Nie potrząsać urządzeniem.
- Unikać szkód spowodowanych przez wodę (np. rozbryzganą na drewnianej podłodze), posługując się ostrożnie urządzeniem.
- Ustawić urządzenie na twardym, poziomym i odpornym na działanie wody podłożu.
- Woda, opiłki metalu i plastik mogą łatwo ulec przebarwieniu.

## 5. Opis urządzenia

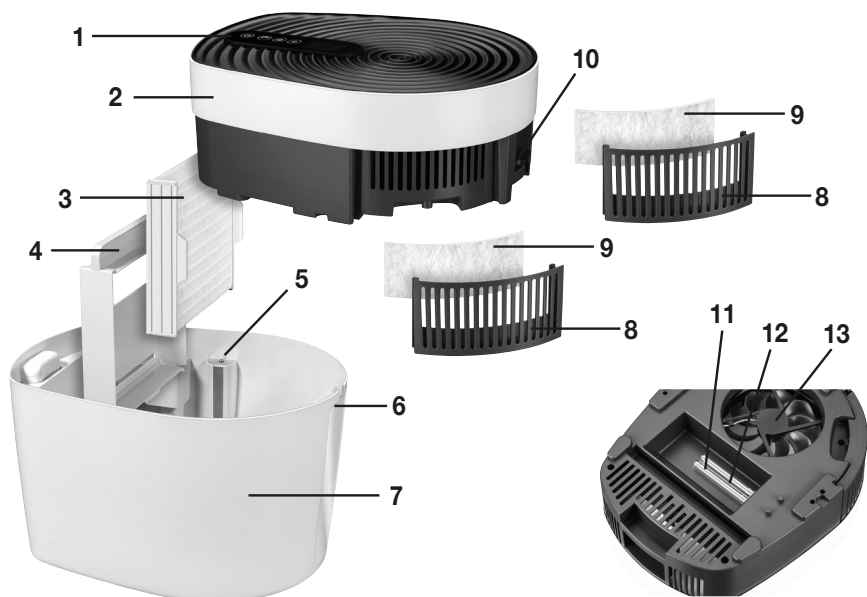

<b>1. Cyfrowy wyświetlacz dotykowy</b>
<b>2. Pokrywa</b>
<b>3. Filtr wody</b> Filtr wody do użycia w bloku do odparowywania wody. Powietrze jest wzbogacane minerałami wody morskiej i dozowane do otaczającego powietrza przez filtr wody znajdujący się w bloku do odparowywania wody.
<b>4. Blok do odparowywania wody</b> Oprawa do filtra wody
<b>5. Czujnik</b>
<b>6. Wgłębienia</b> Ułatwiają uchwycenie urządzenia podczas przenoszenia
<b>7. Wanienka</b> Maksymalna pojemność wanienki wynosi 6 litrów wody.
<b>8. Oprawa filtra wstępnego</b>
<b>9. Filtr wstępny</b> Filtr wstępny zatrzymuje kurz, sierść i najmniejsze drobiny pyłu unoszące się w powietrzu. Wydajność filtra: ponad 70%
<b>10. Zasilanie sieciowe</b>
<b>11. Lampa UVC</b> Lampa UVC sterylizuje wodę obiegową.
<b>12. Pokrywa lampy UVC</b>
<b>13. Wentylator</b>

## Wyświetlacz dotykowy

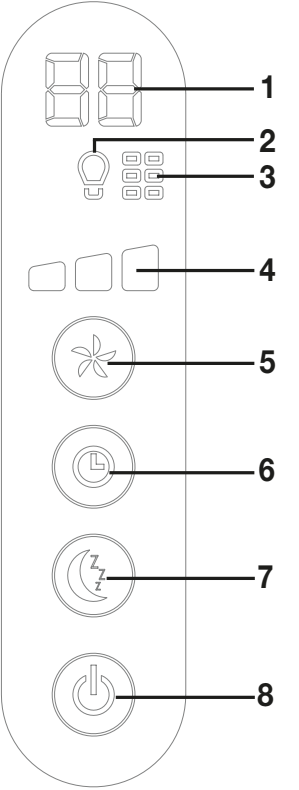
	<p><b>1 Wskazanie timera</b> Wskazuje liczbę godzin pozostałą do wyłączenia urządzenia. 0 oznacza pracę ciągłą.</p> <p><b>2 Lampa UVC uszkodzona/wymienić</b> Gdy zaświeci się ten symbol, należy wymienić starą lampę UVC.</p> <p><b>3 Wskazanie wymiany filtra</b> Gdy świeci się ten symbol, należy wymienić filtry (filtry wstępne i filtr wodny). Zaleca się wymianę filtrów co 3 miesiące.</p> <p><b>4 Prędkość wentylatora</b> Urządzenie maremed® pracuje na 3 poziomach prędkości wentylatora.</p> <p><b>5 Przycisk WENTYLATORA</b></p> <p><b>6 Przycisk TIMERA</b> Służy do ustawiania czasu, po upływie którego urządzenie automatycznie się wyłączy (od 1 godz. do 24 godz.).</p> <p><b>7 Przycisk SLEEP</b> Po naciśnięciu przycisku uśpienia wyświetlacz dotykowy wyłączy się.</p> <p><b>8 Przycisk włączania/wyłączenia</b> Włączanie i wyłączenie urządzenia.</p>
---	---

## 6. Uruchomienie

### 6.1 Montaż filtra wody i filtra wstępnego

1. Otworzyć kartonowe opakowanie.

2. Otworzyć do góry pokrywę urządzenia maremed®. Zdjąć piankę ochronną ze złotych bolców czujnikowych na spodzie pokrywy.



3. Zdjąć foliowe opakowanie filtra wody i wyjąć dwa filtry wstępne.

4. Zdjąć uchwyty filtra wstępnego z pokrywy urządzenia. Umieścić każdy filtr wstępny w dwóch oprawach filtra, gładką i stałą stroną skierowaną do wnętrza urządzenia.



5. Następnie umieścić oprawy filtrów wstępnych w pokrywie maremed®. Podczas zakładania opraw filtrów wstępnych upewnić się, że oznaczenia trójkątów ▼ znajdują się jeden nad drugim. Oznaczenia trójkątów ▼ znajdują się u dołu opraw filtra wstępnego i u dołu pokrywy.

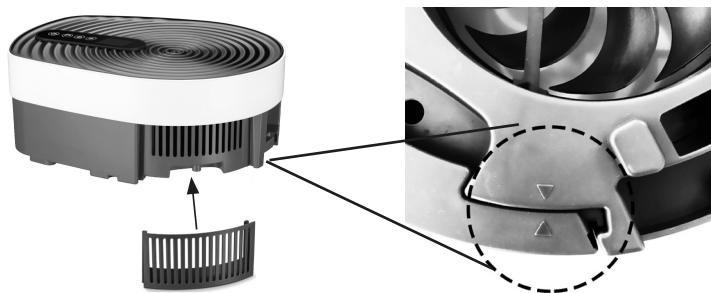

6. Umieścić blok do odparowywania wody z filtrem wody prosto w wanience.



## **6.2 Napełnić wanienkę wodą kranową i specjalną solą morską maremed®**

Przed rozpoczęciem użytkowania należy najpierw napełnić wanienkę maremed® wodą kranową i specjalną solą morską maremed®.

### **⚠ UWAGA**

Do urządzenia maremed® należy stosować wyłącznie specjalną sól morską maremed®. Nie wolno używać innych rodzajów soli do urządzenia maremed®! Inne sole mogą uszkodzić maremed®. Do wanienki nie należy dodawać olejków eterycznych ani substancji zapachowych. Zastosowanie innych dodatków może spowodować odbarwienie i uszkodzenie tworzywa sztucznego.

Aby napełnić wanienkę, należy postępować w następujący sposób:

1. Upewnić się, że urządzenie maremed® jest odłączone od zasilania.
2. Otworzyć do góry pokrywę urządzenia maremed®.



3. Napełnić wanienkę świeżą, zimną wodą kranową do poziomu MAX (ok. 6 l).
4. Za pomocą miarki dodać 90 ml dołączonej specjalnej soli morskiej maremed® do wody kranowej.  
(Na 1 litr wody kranowej dodać 15 ml specjalnej soli morskiej maremed®).
5. Założyć z powrotem osłonę na obudowę urządzenia maremed®.

### **i Wskazówka**

Urządzenie należy przenosić, chwytając za przeznaczone do tego wgłębienia z przodu i z tyłu urządzenia. Górne wgłębienia służą wyłącznie do zdejmowania pokrywy.

### **6.3 Ustawienie urządzenia maremed®**

1. Ustawić urządzenie maremed® na równym, twardym i odpornym na działanie wody podłożu, aby uniknąć wibracji i hałasu.
2. Zapewnić wolną przestrzeń wokół urządzenia wynoszącą ok. 30 cm.
3. Należy pamiętać o tym, że otwory wlotowy i wylotowy powietrza nie mogą być zakryte.
4. Należy zwrócić uwagę, aby ekran dotykowy był skierowany do przodu.



## **7. Zastosowanie**

### **7.1 Włączenie urządzenia maremed®**

1. Należy upewnić się, że filtr wody i filtry wstępne są zamontowane, a wanienka została napełniona wodą kranową i specjalną solą morską maremed®.
2. Włożyć wtyczkę do gniazda zasilania. Ułożyć kabel tak, aby nie można było się o niego potknąć. Urządzenie maremed® jest gotowe do użycia.
3. Aby włączyć urządzenie, należy przytrzymać przez 3 sekundy wciśnięty przycisk włączania/wyłączania. Na chwilę zaświecą się wszystkie symbole na wyświetlaczu dotykowym. Lampa UVC wewnątrz urządzenia zacznie świecić.
4. Na wyświetlaczu dotykowym pojawi się napis [L]. Przycisk WENTYLATORA [W] będzie migać przez 3 minuty. Woda w zbiorniku wody jest sterylizowana zanim wentylator zassie powietrze. Dzięki temu woda nie zawiera bakterii.
5. Po 3 minutach przycisk WENTYLATORA [W] zaczyna świecić się w sposób ciągły. Wentylator zostanie uruchomiony automatycznie. Urządzenie maremed® pracuje teraz w trybie ciągłym.

### **i Wskazówka**

Po zdjęciu pokrywy zamocowanej na urządzeniu maremed® wentylator i **lampa UVC** wyłączają się automatycznie ze względów bezpieczeństwa. Po założeniu pokrywy proces odkażania rozpoczyna się ponownie na 3 minuty. Dopiero później ponownie uruchamia się wentylator.

### **i Wskazówka**

Przy pierwszym włączeniu w ciągu kilku pierwszych minut może się wydzielać lekki specyficzny zapach. Jest to zjawisko normalne i nieszkodliwe dla zdrowia. Nie wyłączają urządzenia, lecz pozostawić włączone przez 3–5 minut. Po tym czasie można normalnie używać urządzenie.



## **7.2 Wybór prędkości wentylatora**

Urządzenie maremed® pracuje na 3 poziomach prędkości wentylatora.

- Za pomocą przycisku WENTYLATORA  wybierz odpowiednią prędkość. Wyświetlacz dotykowy wyświetli aktualnie ustawioną prędkość wentylatora .

## **7.3 Funkcja timera**

Urządzenie maremed® ma funkcję timera. Za pomocą funkcji timera można ustawić, po ilu godzinach pracy urządzenie powinno wyłączyć się automatycznie. Timer można ustawić w zakresie od 1 godz. do 24 godz.

- Aby ustawić timer, należy naciskać jego przycisk  tak często, aż na wyświetlaczu pojawi się żądana liczba godzin (np. 12). Wskaźnik timera  zaczyna świecić ciągłym światłem.





Urządzenie maremed® wyłączy się automatycznie po upływie ustawionej liczby godzin.

### **i Wskazówka**

Po włączeniu funkcji timera można również regulować prędkość wentylatora lub włączyć funkcję uśpienia.

## **7.4 Funkcja uśpienia**

Urządzenie maremed® ma funkcję uśpienia. Po włączeniu funkcji uśpienia wyświetlacz dotykowy wyłączy się.

1. Aby włączyć funkcję uśpienia, nacisnąć przycisk uśpienia .  
Przycisk uśpienia  zacznie migać na 5 sekund. Po 5 sekundach funkcja uśpienia zostanie włączona.  
Można teraz nacisnąć tylko przycisk uśpienia  i przycisk włączania/wyłączania .
2. Aby wyłączyć funkcję uśpienia, nacisnąć krótko przycisk uśpienia . Wyświetlacz dotykowy włączy się ponownie i wszystkie przyciski można ponownie włączać.

### **i Wskazówka**

Lampa UVC pozostaje włączona w trybie uśpienia. Aby uzyskać całkowite zaciemnienie, można także wyłączyć lampę UVC.

1. Aby wyłączyć lampę UVC, należy nacisnąć przycisk uśpienia  i przytrzymać go przez 5 sekund. Po wyłączeniu światła UVC nie ma już gwarancji, że ilość drobnoustrojów zmniejszy się o 99%.

2. Aby włączyć ponownie lampę UVC, przytrzymać wciśnięty przycisk uśpienia  przez 5 sekund.

## **7.5 Ponowne napełnianie zbiornika wody**

Urządzenie wyłączy się automatycznie po 72 h. Jeśli poziom wody osiągnie „MIN”, należy napełnić wanienkę nową wodą i specjalną solą morską maremed®.

### **Wskazówka**

Zużycie urządzenia zależy od temperatury otoczenia i wilgotności powietrza w pomieszczeniu. W normalnych warunkach poziom wody osiąga „MIN” po ok. 72-96 h. W zbiorniku na wodę pozostaje około 1,5 litra wody.

Aby napełnić ponownie zbiornik na wodę, należy wykonać następujące czynności:



1. Nacisnąć przycisk włączania/wyłączania , aby wyłączyć urządzenie.
2. Wyjąć wtyczkę z gniazdka.
3. Wyjąć wtyczkę zasilania urządzenia maremed®.
4. Zdjąć górną pokrywę obudowy.
5. Zdjąć blok do odparowywania wody z filtrem wody.
6. Wylać wodę z wanienki.
7. Całkowicie napełnić wanienkę świeżą, zimną wodą kranową do oznaczenia MAX (ok. 6 l).
8. Za pomocą miarki dodać 90 ml specjalnej soli morskiej maremed® do wody kranowej (na 1 litr wody kranowej dodać 15 ml specjalnej soli morskiej maremed®).
9. Zamontować ponownie blok do odparowywania wody z filtrem wody w wanience.
10. Nałożyć górną pokrywę na obudowę.
11. Podłączyć wtyczkę do urządzenia i do gniazda wtykowego. Ułożyć kabel tak, aby nie można było się o niego potknąć.

## **7.6 Wymiana filtra wody i filtrów wstępnych**

### **Wskazówka**

Lampa UVC może zabarwić filtr wody na jasnobrązowy kolor. Co więcej, przy regularnym użytkowaniu na filtrze wody mogą się tworzyć małe kryształy soli.

Zalecamy wymianę filtra wody i filtrów wstępnych na nowe po 2200 godzinach pracy. Po 2200 godzinach pracy na wyświetlaczu dotykowym zaświeci się wskaźnik wymiany filtra .

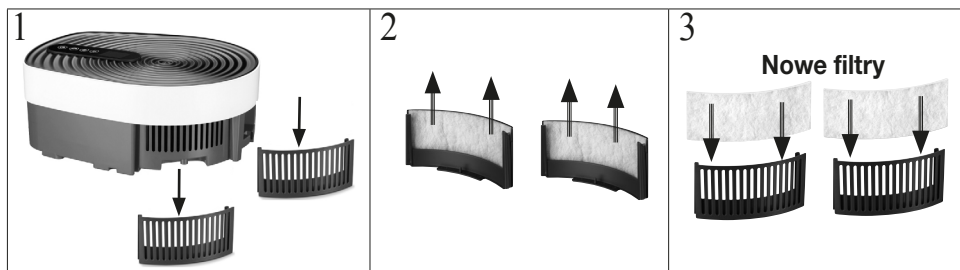

1. Kiedy wskaźnik wymiany filtra  na wyświetlaczu dotykowym zaświeci się, należy nacisnąć przycisk włączania/wyłączania,  aby wyłączyć urządzenie maremed®.
2. Wyjąć wtyczkę z gniazdka.
3. Wyjąć wtyczkę zasilania urządzenia maremed®.
4. Wymienić dwa filtry wstępne, jak przedstawiono na ilustracji.

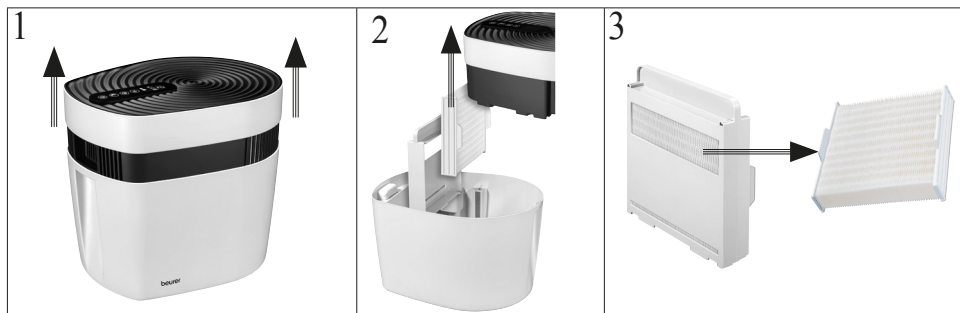

5. Wymienić filtr wody, tak jak przedstawiono na ilustracji.





6. Włożyć wtyczkę do gniazdka i włączyć maremed®.

7. Naciśnąć i przytrzymać jednocześnie przycisk **TIMER**  i przycisk włączania/wyłączania . Ikona filtra  zniknie z wyświetlacza dotykowego.



8. Licznik godzin pracy zostanie wyzerowany.

## 7.7 Wymienić lampę UVC

Lampę UVC należy wymienić po 5000 godzin pracy. Po 5000 godzinach pracy, jeśli lampa UVC jest uszkodzona, na wyświetlaczu dotykowym zapali się symbol .

1. Kiedy na  na wyświetlaczu dotykowym zaświeci się, należy nacisnąć przycisk włączania/wyłączania , aby wyłączyć urządzenie maremed®.
2. Wyjąć wtyczkę z gniazdka.
3. Wyjąć wtyczkę zasilania urządzenia maremed®.
4. Przykręcić osłonę lampy UVC. Zdjąć pokrywę.
5. Wyjąć lampę UVC z obudowy w sposób przedstawiony na rysunku.



6. Ostrożnie włożyć nową lampę UVC, aż wyraźnie i słyszalnie zaskoczy.
7. Nałożyć osłonę lampy UVC. Przykręcić ponownie osłonę lampy UVC.
8. Włożyć wtyczkę sieciową do odpowiedniego gniazda wtykowego.
9. Po włożeniu nowej lampy UVC wcisnąć i przytrzymać jednocześnie przyciski WENTYLATORA  i włączania/wyłączania . Symbol lampy  zniknie z wyświetlacza dotykowego.
10. Licznik godzin pracy jest ponownie wyzerowany.

## 8. Czyszczenie i konserwacja

### OSTRZEŻENIE

Przed każdym czyszczeniem należy upewnić się, że urządzenie maremed® jest odłączone od zasilania.

Nigdy nie czyścić urządzenia maremed®, jeśli jest podłączone do zasilania.

### UWAGA

Regularne czyszczenie to warunek higienicznej i bezusterkowej pracy urządzenia. Urządzenie maremed® można rozłożyć kilkoma ruchami dłoni i bez użycia narzędzi. Należy koniecznie całkowicie opróżnić i wyczyścić maremed®, gdy urządzenie napełnione wodą nie było używane dłużej niż 3 dni.

W razie braku czyszczenia i niezachowaniu wystarczającego poziomu higieny w wodzie mogą rozwijać się bakterie, glony i grzyby.

### Płukanie wanienki

Przed ponownym napełnieniem należy zawsze przepłukać wanienkę czystą wodą. W przypadku znacznego zanieczyszczenia powietrza, intensywnego użytkowania lub gorszej jakości wody urządzenie maremed® należy czyścić jeszcze częściej. W razie potrzeby usunąć osady z wanienki za pomocą ściereczki. Oczyścić metalowe pręty czujników poziomu wody w wanience przy użyciu rozcieńzonego roztworu octu. Do czyszczenia zalecamy użycie opcjonalnej gąbki do czyszczenia.

### Czyszczenie wentylatora

Wentylator można przecierać wilgotną szmatką. Nie wolno dopuścić, aby woda dostała się do wnętrza wentylatora.

### Czyszczenie pokrywy

Pokrywę można przecierać wilgotną szmatką.

### Przechowywanie

Jeśli urządzenie nie jest używane przez dłuższy czas, należy je całkowicie opróżnić, oczyścić, osuszyć i przechowywać w oryginalnym opakowaniu w suchym miejscu. Na opakowaniu nie należy kłaść innych przedmiotów.





## 9. Akcesoria i części zamienne

W celu zakupienia akcesoriów i części zamiennych można odwiedzić stronę internetową [www.beurer.com](http://www.beurer.com) lub zwrócić się do serwisu w danym kraju (zgodnie z listą adresów serwisów). Akcesoria i części zamienne są dostępne również w handlu.

Nazwa	Nr artykułu lub nr katalogowy
<u>W zestawie:</u> – 1 x butelka specjalnej soli morskiej maremed® (1250 g) – 4 x filtr wstępny – 2 x filtr wody	681.21
<u>Zestaw filtrów</u> – 2 x filtr wstępny – 1 x filtr wody	681.22

Specjalna sól morską maremed® – 1 x butelka specjalnej soli morskiej maremed® (1250 g)	681.23
Lampa UVC – 1 x lampa UVC	681.24

## 10. Postępowanie w przypadku problemów

Problem	Możliwa przyczyna	Rozwiązanie
Nie można włączyć urządzenia maremed®.	W wanience nie ma wody.	Napełnić wanienkę zgodnie z opisem w rozdziale 6.2.
	Zasilacz nie jest podłączony do gniazdka.	Włożyć wtyczkę zasilacza do odpowiedniego gniazdka.
	Pokrywa nie jest prawidłowo nałożona na obudowę.	Upewnij się, że pokrywa jest prawidłowo nałożona na obudowę, naciskając pokrywę lekko w dół.
Na ekranie dotykowym świeci się  .	Filtry te mogą pracować przez ponad 2200 godzin.	Wymienić filtry w sposób opisany w rozdziale 7.6.
Na ekranie dotykowym świeci się  .	Lampa UVC działała ponad 5000 godzin.	Wymienić lampę UVC w sposób opisany w rozdziale 7.7.
	Lampa UVC jest uszkodzona.	
Przycisk WENTYLATORA  miga, a na wyświetlaczu dotykowym pojawia się  . Wentylator nie uruchamia się natychmiast po włączeniu.	Wentylator rozpocznie pracę dopiero po 3 minutach, ponieważ woda w wanience jest sterylizowana przed zassaniem powietrza do wentylatora.	Po włączeniu urządzenia należy odczekać 3 minuty. Po upływie 3 minut przycisk WENTYLATORA  zgaśnie i wentylator uruchomi się.
Wszystkie przyciski i symbole migają.	Pokrywa nie jest prawidłowo nałożona na obudowę.	Upewnij się, że pokrywa jest prawidłowo nałożona na obudowę, naciskając pokrywę lekko w dół.
	Na czujniku poziomym wody znajduje się sól lub woda.	Oczyścić metalowe pręty metalowe przy użyciu rozcieńczonego roztworu octu. Do czyszczenia zalecamy użycie opcjonalnej gąbki do czyszczenia.

## 11. Utylizacja

W związku z wymogami w zakresie ochrony środowiska nie należy wyrzucać urządzenia po zakończeniu eksploatacji wraz z odpadami domowymi.



Należy oddać je do utylizacji w odpowiednim punkcie zbiórki. Urządzenie należy zutylizować zgodnie z dyrektywą WE o zużytych urządzeniach elektrycznych i elektronicznych – WEEE (Waste Electrical and Electronic Equipment). W razie pytań zwrócić się do właściwej lokalnej instytucji odpowiedzialnej za utylizację.

## 12. Dane techniczne

Model	MK 500
Wejście urządzenia	24 V --- 1 A
Napięcie zasilania	Wejście: 100–240V; – 50/60Hz; 1,0A Max Wyjście: 24,0V --- 1,0A; 24,0W
Stopień ochrony zasilacza	IP20
Klasa ochronności zasilacza	II
Wymiary (dł. x szer. x wys.)	38,4 x 30,5 x 34,0 cm
Masa pustego urządzenia	3198 g
Zastosowanie w pomieszczeniach o powierzchni	50 m <sup>2</sup>
Pojemność wanienki	ok. 6 l
Średnia wydajność podczas eksploatacji	≥ 86,2 %
Pobór mocy przy braku obciążenia	≤ 0,1 W

Zastrzega się prawo do zmian technicznych.  
Numer seryjny znajduje się na urządzeniu.

## 13. Gwarancja/serwis

Firma Beurer GmbH, Söflinger Straße 218, D-89077 Ulm (zwana dalej „Beurer”) udziela gwarancji na ten produkt na następujących warunkach i w poniżej opisanym zakresie.

**Poniższe warunki gwarancji nie naruszają ustawowych zobowiązań gwarancyjnych sprzedającego wynikających z umowy kupna zawartej z kupującym.**  
**Gwarancja obowiązuje również w sposób nienaruszający bezwzględnie obowiązujących przepisów dot. odpowiedzialności.**

Firma Beurer gwarantuje bezawaryjne działanie oraz kompletność niniejszego produktu.

Obowiązujący na całym świecie okres gwarancji obejmuje 3 lata/lat, licząc od zakupu nowego, nieużywanego produktu przez kupującego.

Niniejsza gwarancja dotyczy tylko produktów nabytych przez kupującego jako konsumenta wyłącznie w celach prywatnych w ramach użytku domowego.  
Obowiązuje niemieckie prawo.



Jeśli w okresie obowiązywania gwarancji produkt zostanie uznany za niekompletny lub wadliwy w działaniu zgodnie z poniższymi postanowieniami, firma Beurer bezpłatnie wymieni go lub naprawi zgodnie z niniejszymi warunkami gwarancji.

**Jeśli kupujący chce zgłosić reklamację gwarancyjną, najpierw kontaktuje się z lokalnym dealerem: patrz załączona lista „Service International” z adresami serwisowymi.**

Następnie kupujący otrzymuje dalsze informacje dot. rozpatrywania reklamacji gwarancyjnej, np. gdzie wysłać produkt i jakie dokumenty są wymagane.

Roszczenie z tytułu gwarancji będzie rozpatrywane tylko wtedy, gdy kupujący może przedłożyć

- kopię faktury/paragon zakupu oraz
  - oryginalny produkt
- firmie Beurer lub autoryzowanemu partnerowi firmy Beurer.

Niniejsza gwarancja wyraźnie nie obejmuje:

- zużycia wynikającego z normalnego użytkowania lub zużywania się produktu;
- dostarczanych z tym produktem akcesoriów, które zużywają się lub ulegają zużyciu podczas prawidłowego użytkowania (np. baterii, akumulatorów, mankietów, uszczeltek, elektrod, źródeł światła, nakładek i akcesoriów inhalatora);
- produktów, które były używane, czyszczone, przechowywane lub konserwowane w niewłaściwy sposób i/lub niezgodnie z treścią instrukcji obsługi, a także produktów, które zostały otwarte, naprawione lub zmodyfikowane przez kupującego lub centrum serwisowe nieautoryzowane przez firmę Beurer;
- uszkodzeń powstałych podczas transportu między producentem a klientem lub między centrum serwisowym a klientem;
- produktów, które zostały zakupione jako artykuły grupy B („B-Ware”) lub jako artykuły używane;
- szkód następczych, które wynikają z wady tego produktu (w tym przypadku mogą jednak istnieć roszczenia z tytułu odpowiedzialności za produkt lub wynikające z innych bezwzględnie obowiązujących przepisów prawa dot. odpowiedzialności).

Naprawy lub całkowita wymiana w żadnym wypadku nie przedłużają okresu gwarancji.





