

**RELAXAČNÍ HAMAKA**  
**BELINDA**  
**SE STOJANEM**  
TYP: LF60157

---

**NÁVOD K OBSLUZE**  
(překlad původního návodu k obsluze)



**CZ**



**PŘED POUŽITÍM VÝROBKU PŘEČÍST NÁVOD!**

Návod k obsluze uschovejte pro další použití a předejte jej každému dalšímu uživateli! POZOR! Výrobek nepatří do rukou dětem! Tento výrobek není hračkou ani není určen na hraní! Výrobek nestavte v blízkosti zdrojů tepla nebo otevřeného ohně! Nedodržení bezpečnostních pokynů může mít za následek nejen ohrožení zdraví osob, ale také škodu na majetku nebo poškození výrobku!













## Bezpečnostní pokyny

### VAROVÁNÍ:

- ☞ Maximální hmotnost uživatele výrobku nesmí přesáhnout 120 kg. Max. Nosnost 120 kg.
- ☞ Výrobek smí vždy používat max. jedna osoba přičemž musí být dodržena maximální nosnost.
- ☞ Tento výrobek je navržen výhradně pro domácí, odpočinkové používání dospělými osobami ve venkovních prostorách. Není určen pro komerční použití.
- ☞ Nikdy nevkládejte ruce ani prsty do mechanismu výrobku nebo jejich spojů aby nedošlo ke způsobení zranění.
- ☞ Výrobek vždy skládejte a používejte výhradně na pevném a rovném povrchu, nikdy jej nepoužívejte na svahu.
- ☞ Před použitím se vždy ujistěte, že je síť pevně uchycena ke stěně nebo ke stojanu.
- ☞ V případě, že je vše správně upevněno, posaďte se na síť, poté se opřete a nohy si položte do sítě. Uživatel výrobku by měl při pohybu na výrobku, vstávání z něj či uléhání, zachovávat těžiště ve středové poloze tak, aby nehrozilo vypadnutí či převrnutí uživatele. V opačném případě hrozí možnost ztráty rovnováhy, převážení výrobku a způsobení vážných zranění. Při použití výrobku zejména při usedání nebo vstávání doporučujeme asistenci druhé osoby.
- ☞ Veškeré pohyby uživatele během používání by měly být pomalé a opatrné.
- ☞ Za účelem zachování bezpečné stability výrobku se nikdy nesazte na něj ulehnout, příp. na něj jakkoliv naskočit či usednout z bočního úhlu nebo z výšky.
- ☞ Za všech okolností zabraňte dětem, aby si s výrobkem, příp. v jeho blízkosti, jakkoliv hrály.
- ☞ Děti musí být po celou dobu používání sítě pod dohledem dospělých osob!!! Jinak hrozí nebezpečí převrácení, pádu a způsobení vážných zranění.
- ☞ Před manipulací s výrobkem se přesvědčte, že je výrobek v bezpečné, složené poloze.
- ☞ S výrobkem manipulujte opatrně a nepoužívejte jinak než je obvyklé použití. Není dovoleno stání apod. Mohlo by dojít k poškození výrobku a následně způsobení vážných zranění.
- ☞ Výrobek vždy umístěte pouze na rovný a pevný povrch a dostatečně zkontrolujte zajištění před působením větru.
- ☞ Jakékoliv úpravy výrobku mohou být nebezpečné, nikdy neprovádějte úpravy ani změny na výrobku!
- ☞ Výrobek nikdy neumisťujte v blízkosti ohně, tepelných zářičů, odlétávajících jisker apod. Mohlo by dojít ke vznícení výrobku nebo k jeho poškození!
- ☞ Při použití výrobku je zakázáno kouřit a používat otevřený oheň.
- ☞ V případě větrného počasí nebo před bouřkou je nutné výrobek složit a dostatečně jej zajistit proti pohybu. Poryv větru by jej mohl zachytit a převrhnout a způsobit tak škody na majetku nebo zdraví včetně poškození výrobku!
- ☞ Stojan je určený pouze pro uchycení závěsné sítě. Nikdy stojan nepoužívejte k jiným účelům.
- ☞ Nikdy se nehoupejte pouze na stojanu bez houpačí sítě ani se stojanem netřeste.
- ☞ Stojan nepoužívejte, pokud je jakkoli poškozen, zdeformován nebo nadměrně opotřeben. Děti nesmí výrobek používat bez dozoru odpovědné osoby.
- ☞ Nepoužívejte síť, pokud jste pod vlivem omamných nebo návykových látek a alkoholu!
- ☞ Nepoužívejte síť v případě zdravotní indispozice, omezené pohyblivosti, zraněních těla nebo končetin nebo při závažných onemocněních!
- ☞ Pro dlouhou životnost doporučujeme chránit výrobek před povětrnostními vlivy, např. nechávat na dešti apod. Působením slunečního záření může být ovlivněna barevná stálost materiálu.

- ☞ Výrobek nikdy nepoužívejte, pokud je poškozený nebo vykazuje jakékoliv vady. V takovém případě kontaktujte zákaznický servis Vašeho dodavatele.
- ☞ Před použitím musí být výrobek bezpečně a stabilně sestaven dle pokynů výrobce.
- ☞ V kombinaci s tímto výrobkem používejte výhradně příslušenství, které výrobce výslovně doporučuje. Jakékoliv jiné příslušenství může představovat bezpečnostní riziko pro uživatele a může poškodit výrobek.
- ☞ Abyste se vyhnuli poškrábání podlahy/ podkladu, výrobek nejprve sestavte na měkkém povrchu, např. koberci.
- ☞ Pravidelně kontrolujte, zda jsou všechny šroubové spoje a nosné háky dostatečně utaženy, a zda je lůžko bezpečně zavěšeno na nosných hácích.
- ☞ Šrouby a spoje by měly být pravidelně dotahovány.
- ☞ Zamezte, aby si s výrobkem hrály děti.
- ☞ Děti musí být během používání výrobku vždy pod dohledem dospělé osoby.
- ☞ Nikdy nepoužívejte výrobek jako houpačku.
- ☞ Dbejte zvýšené opatrnosti, aby nedošlo k proříznutí či propíchnutí tkaniny lůžka.
- ☞ Hmotnost uživatele musí být za všech okolností rozložena rovnoměrně po celé ploše tkaninového lůžka tak, aby nedošlo k převážení a pádu uživatele.
- ☞ Na lůžko vždy usedejte v jeho středové části - mezi základovými vzpěrami. V žádném případě na lůžko neusedejte mimo osu základových vzpěr – hrozí převážení a následný pád.
- ☞ Pozor! Výrobek nikdy nepřetěžujte za hranici maximální nosnosti předepsané výrobcem. Při přetížení může dojít ke zborcení trubkového rámu a poranění uživatele.

## Seznam dílů

Název dílu		Počet
Kolmá vzpěra (A)		2
Základová vzpěra (B)		2
Příčná vzpěra (C)		1
Tkaninové lůžko (D)		1
Nosný hák (E)		2
Křídlová matice (F)		2
Upevňovací šroub (G)		5
Podložka (H)		2
Vak		1
Návod k použití		1

## Montáž

1

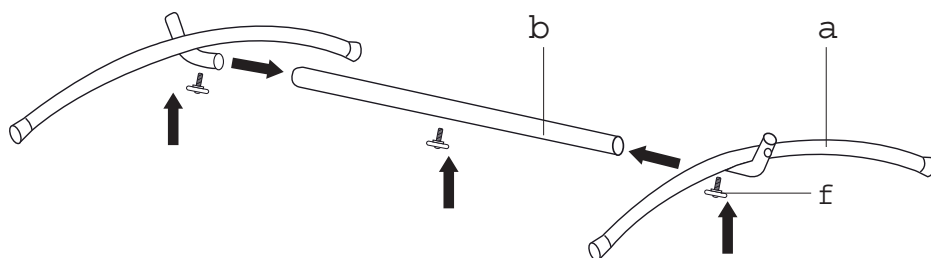

Na příčnou vzpěru (C) přimontujte na obou stranách základovou vzpěru (B) pomocí 3 ks upevňovacích šroubů (G). Přesvědčte se, že jsou spoje bezpečně zajištěny na pozici a upevňovací šrouby (G) dostatečně utáhněte.

2

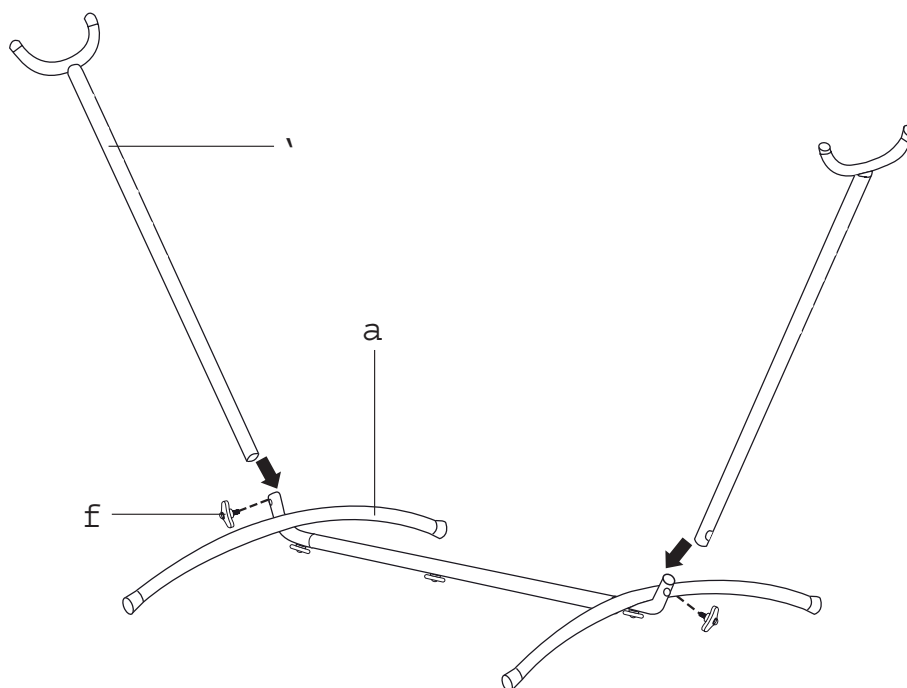

Namontujte kolmé vzpěry (A) na základové vzpěry (B), vyrovnejte jednotlivé části rámu tak, aby se otvory pro upevňovací šroub (G) překrývaly a spoj dostatečně utáhněte. Stejný postup opakujte i na druhé straně viz obr. výše.

**3**

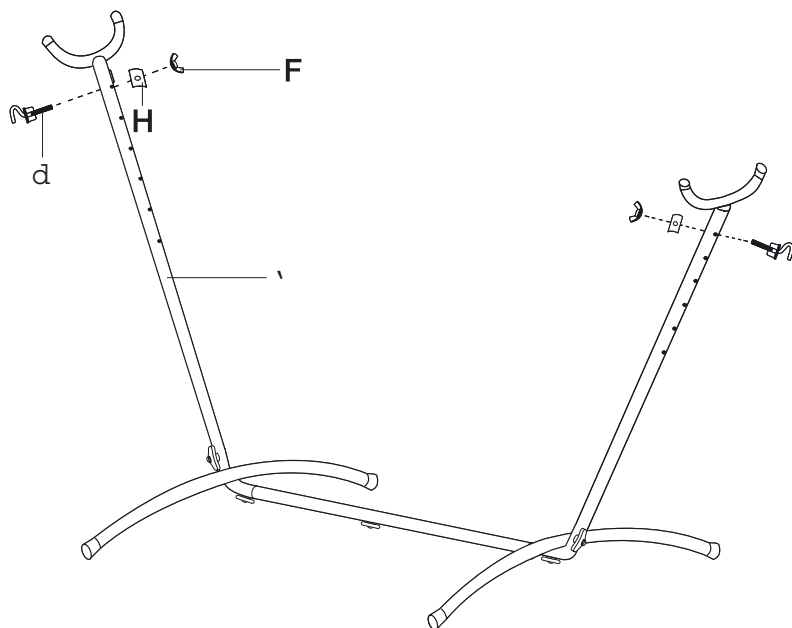

Přimontujte nosné háky (E) na obě kolmé vzpěry (A) a utáhněte je pomocí křídlových matic (F) a podložek (H).

Zvolte otvory (výše/níže) dle velikosti hamaky, její požadované výšky, sklonu a napnutí tkaniny lůžka.

---

4

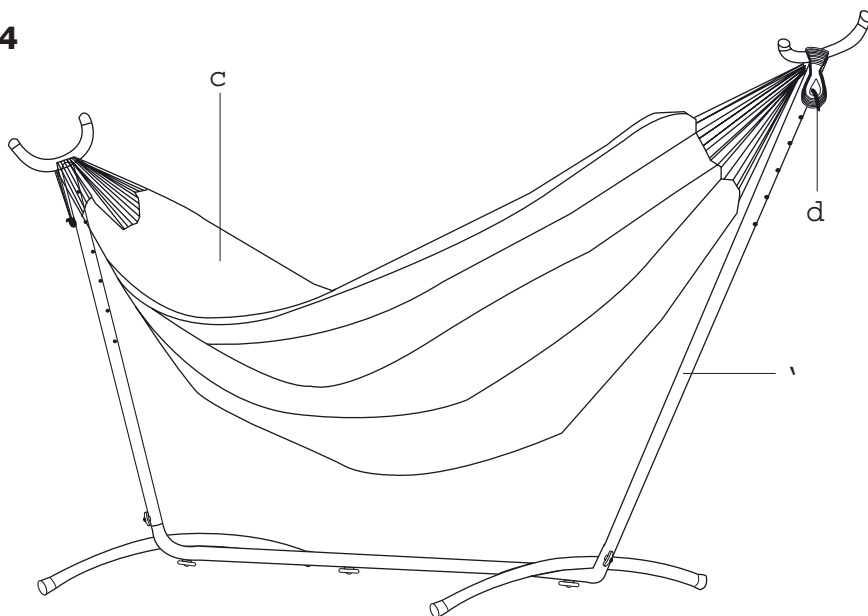

Zavěste tkaninové lůžko hamaky (D) po obou stranách pomocí ok a nosných háků (E) přimontovaných na kolmých vzpěrách (A).

## **Rozsah dodávky**

Před prvním uvedením do provozu, prosím, prověřte obsah dodávky z hlediska její kompletnosti a eventuálně viditelných poškození. Seznam jednotlivých dílů zkontrolujte se seznamem dílů v návodu k montáži. V případě, že výrobek není kompletní nebo jsou některé díly poškozeny výrobek nesestavujte ani jej nepoužívejte! Nejprve jej zkompletujte a poté jej můžete začít používat.

## **Péče, údržba a ošetřování výrobku**

Šetrným, ohleduplným a správným použitím výrazně prodloužíte životnost výrobku! Výrobek nepotřebuje prakticky žádnou zvláštní a náročnou údržbu.

Konstrukci výrobku otřete vlhkým a jemným hadříkem, nepoužívejte agresivní čisticí prostředky nebo abraziva. Mohlo by tak dojít k poškození povrchu konstrukce výrobku.

V případě, že výrobek nepoužíváte, nebo v případě nepřízné počasí vždy výrobek zajistěte proti poškození a konstrukci důkladně dodatečně zajistěte! Poryv větru by mohl poškodit konstrukci a nebo jí převrátit a způsobit tak škody na zdraví nebo majetku! V takových případech doporučujeme výrobek přemístit do chráněných míst, například pod přístřešek, pergolu apod. Doporučujeme rovněž výrobek zakrýt ochrannou plachtou v případě že jej nepoužíváte.

Pravidelně kontrolujte tuhost jednotlivých spojů a jejich dotažení, stejně tak závěsů apod.

Doporučujeme výrobek skladovat na suchých, větraných, chráněných a zabezpečených místech.

Výrobek nikdy nenechávejte venku nezabezpečené před povětrnostními vlivy apod.!

Kontrolujte a pravidelně lehce promazávejte části konstrukce. V případě poškození, odření povrchu nebo krycí barvy apod. opravte poškozená místa novým vhodným nátěrem, aby nedošlo ke vzniku koroze.

Mimo sezónu, je nutné výrobek uskladnit v suché, zabezpečené a větrané místnosti. Před uskladněním je nutné lehátko důkladně nechat oschnout a uskladnit pouze v suchém stavu. V případě že použijete (zabalíte) látku nebo konstrukci do neprodyšné plachty může dojít ke kondenzaci vlhkosti, vzniku koroze nebo plísní.

Změny barevné stálosti látky nebo konstrukce působením slunečního záření jsou běžnou vlastností a opotřebením a nejsou důvodem k reklamaci!

**Údržba závěsné sítě – látky: Dodržujte instrukce k ošetřování látky na štítku!  
Pouze ruční praní do 40°C! Nežehlit! Čistěte vlhkým hadříkem!**

## Technické údaje

TYP	LF60157
VELIKOST	300×117×100 cm
VÝPLETOVÝ MATERIÁL	Textil
KONSTRUKCE	Práškově lakovaná ocel
NOSNOST	120 kg

## Kontaktní údaje a servis

Pokud nenaleznete řešení problému v tomto návodu k obsluze nebo v případě záruční či pozáruční opravy, kontaktujte autorizované servisní středisko, které Vám s problémem poradí, seznam servisních středisek najdete na [www.avenberg.cz/sk](http://www.avenberg.cz/sk)

- Internet: [www.avenberg.cz/sk](http://www.avenberg.cz/sk)
- E-mail: [servis@avenberg.cz](mailto:servis@avenberg.cz)

## Ochrana životního prostředí, zpracování odpadů



Spotřebiče, výrobky, příslušenství a obaly by měly být dodány k opětovnému zhodnocení nepoškozujícím životní prostředí.

Nevyhazujte použité výrobky, spotřebiče nebo zařízení do domovního odpadu!

Zlikvidujte výrobek prostřednictvím schváleného recyklačního provozu nebo prostřednictvím komunálního zařízení na likvidaci odpadu nebo sběrného dvora. Dbejte platných předpisů! V případě pochyb se poradte s recyklační firmou. Veškeré obalové materiály nechte zlikvidovat v souladu s ekologickými předpisy. Takto odevzdané výrobky nebo spotřebiče budou shromážděny, rozebrány a dodány k opětovnému zhodnocení nepoškozujícím životní prostředí.

**RELAXÁCIÓS FÜGGÁG**  
**BELINDA**  
**ÁLLVÁLLAL**  
TYP: LF60157

---

**HASZNÁLATI UTASÍTÁS**  
(az eredeti használati utasítás fordítása)



**HU**



**A TERMÉK HASZNÁLATA ELŐTT OLVASSA EL A HASZNÁLATI UTASÍTÁST!**























Tartsa meg a használati útmutatót a későbbi használathoz, és adja tovább minden más felhasználónak! FIGYELEM! A termék nem tartozik gyermekek kezébe! Ez a termék nem játék vagy játékra szánt termék! Ne helyezze a terméket hőforrások vagy nyílt láng közelében! A biztonsági utasítások be nem tartása nemcsak személyes egészségkárosodással, hanem vagyoni kárral vagy a termék károsodásával is járhat!



**MAX. TERHELÉS**

## Biztonsági utasítások











### FIGYELEM:

-  A termék maximális felhasználói súlya nem haladhatja meg a 120 kg-ot. Max. Terhelhetőség 120 kg.
-  A terméket mindig legfeljebb egy személy használhatja, és a maximális terhelhetőséget be kell tartani.
-  Ezt a terméket kizárólag otthoni, szabadidős használatra tervezték felnőttek számára a szabadban. Nem kereskedelmi használatra szánták.
-  Soha ne dugja be a kezét vagy ujjait a termék mechanizmusába vagy annak csatlakozóiba a sérülések elkerülése érdekében.
-  A terméket mindig hajtsa össze, és csak szilárd és sík felületen használja, soha ne használja lejtőn.
-  Használat előtt mindig győződjön meg arról, hogy a háló szilárdan rögzítve van a falhoz vagy az állványhoz.
-  Ha minden megfelelően rögzítve van, üljön rá a hálóra, majd dőljön hátra, és helyezze a lábát a hálóba. A termék használójának a termékre való fel- és leszálláskor, illetve a termékre való ráfekvéskor a súlypontot középen kell tartania, hogy ne álljon fenn a leesés vagy a felborulás veszélye. Ellenkező esetben fennáll az egyensúly elvesztésének, a termék felborulásának és súlyos sérülésnek a lehetősége. A termék használatakor, különösen ülő vagy álló helyzetben, javasoljuk egy másik személy segítségét.
-  A felhasználónak a használat során minden mozgást lassan és óvatosan kell végeznie.
-  A termék biztonságos stabilitásának megőrzése érdekében soha ne próbáljon meg ráfeküdni a termékre, vagy bármilyen módon ráugrani, illetve oldalszögből vagy magasságból ráülni.
-  Mindig akadályozza meg, hogy a gyermekek a termékkel vagy annak közelében játszzanak.
-  A gyermekeket a háló használata során mindig felnőtteknek kell felügyelniük!!! Ellenkező esetben fennáll a felborulás, leesés és súlyos sérülés veszélye.
-  A termék kezelése előtt győződjön meg arról, hogy a termék biztonságos, összehajtott helyzetben van.
-  A terméket óvatosan kezelje, és ne használja a szokásos használaton kívül. Állni stb. nem megengedett. Ez károsíthatja a terméket és súlyos sérülést okozhat.
-  A terméket mindig csak sík és szilárd felületre helyezze, és kellően ellenőrizze a szél elleni rögzítést.
-  A termék bármilyen módosítása veszélyes lehet, soha ne végezzen semmilyen módosítást vagy változtatást a terméken!
-  Soha ne helyezze a terméket tűz, hőszugárzók, szikrázó szikrák stb. közelébe. Ez meggyújthatja a terméket vagy károsíthatja azt!
-  A termék használata során tilos dohányozni vagy nyílt lángot használni.
-  Szeles időjárás esetén vagy vihar előtt a terméket össze kell hajtani, és megfelelően biztosítani kell a mozgástól. Egy szellőkés elkaphatja és felboríthatja, ami vagyoni vagy egészségi károkat okozhat, beleértve a termék károsodását is!
-  Az állványt csak a háló tartására tervezték. Soha ne használja az állványt más célra.
-  Soha ne hintázzon csak az állványon a függőágy nélkül, és ne rázza meg az állványt.
-  Ne használja az állványt, ha az bármilyen módon sérült, deformálódott vagy túlzottan elhasználódott. Gyermekek nem használhatják a terméket felelős személy felügyelete nélkül.
-  Ne használja a hálót, ha kábító- vagy függőséget okozó szerek vagy alkohol hatása alatt áll!
-  Ne használja a hálót fogyatékoság, mozgáskorlátozottság, a test vagy a végtagok sérülése

vagy súlyos betegség esetén!

- ☞ A hosszú élettartam érdekében javasoljuk a termék időjárás elleni védelmét, pl. ne hagyja esőben stb. A napfénynek való kitettség befolyásolhatja az anyag színtartósságát.
- ☞ Soha ne használja a terméket, ha az sérült vagy bármilyen hibát mutat. Ebben az esetben forduljon a beszállító ügyfélszolgálatához.
- ☞ Használat előtt a terméket biztonságosan és stabilan össze kell szerelni a gyártó utasításainak megfelelően.
- ☞ Csak a gyártó által kifejezetten ajánlott tartozékokat használjon a termékkel együtt. Bármely más tartozék biztonsági kockázatot jelenthet a felhasználó számára, és károsíthatja a terméket.
- ☞ A padló/aljzat megkarcolódásának elkerülése érdekében a terméket először puha felületen, például szőnyegen szerelje össze.
- ☞ Rendszeresen ellenőrizze, hogy minden csavaros csatlakozás és tartóhorog megfelelően meg van-e húzva, és hogy az ágy biztonságosan van-e felakasztva a tartóhorgokra.
- ☞ A csavarokat és csatlakozókat rendszeresen meg kell húzni.
- ☞ Ne engedje, hogy gyermekek játsszanak a termékkel.
- ☞ A gyermekeket mindig felnőttnek kell felügyelnie, amikor a terméket használják.
- ☞ Soha ne használja a terméket hintaként.
- ☞ Fokozottan ügyeljen arra, hogy ne vágja meg vagy ne lyukassza ki az ágy szövetét.
- ☞ A felhasználó súlyának mindenkor egyenletesen kell eloszlania a szövetágy teljes felületén, hogy a felhasználó ne kerüljön túlsúlyba és ne essen le.
- ☞ Az ágyon mindig az ágy középső részén - az alaptartók között - kell ülni. Soha ne üljön az ágyra az alaptartók tengelyén kívül - fennáll a billenés és a leesés veszélye.
- ☞ Vigyázat! Soha ne terhelje túl a terméket a gyártó által előírt maximális terhelhetőségen. A túlterhelés a csőváz összeomlását és a felhasználó sérülését okozhatja.

## Az alkatrészek jegyzéke

Név		Szám
függőleges merevítő (A)		2
alaptartó (B)		2
keresztmerevítő (C)		1
szövetágý (D)		1
hordozóhorog (E)		2
szárnyas anya (F)		2
rögítőcsavar (G)		5
alátét (G)		2
táska		1
használati utasítás		1

# Összeszerelés

1

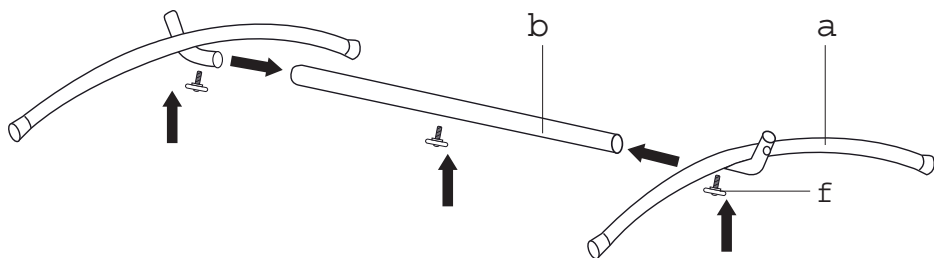

A 3 rögzítőcsavarral (G) mindkét oldalon rögzítse az alapterítőt (B) a keresztmerezítőhöz (C). Győződjön meg arról, hogy az illesztések biztonságosan rögzülnek a helyükön, és húzza meg a rögzítőcsavarokat (G) megfelelően.

2

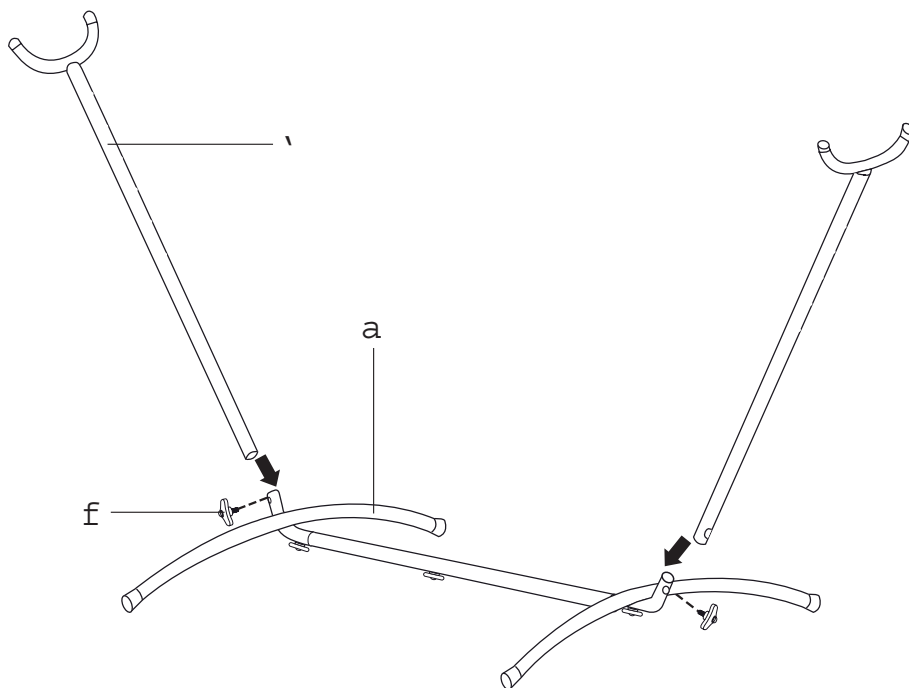

Illessze a függőleges merevítőket (A) az alap merevítőkhöz (B), igazítsa a keretrészeket úgy, hogy a rögzítőcsavarok furatai (G) fedjék egymást, és húzza meg a kötést megfelelően. Ismételje meg ugyanezt az eljárást a másik oldalon, lásd a fenti ábrát.

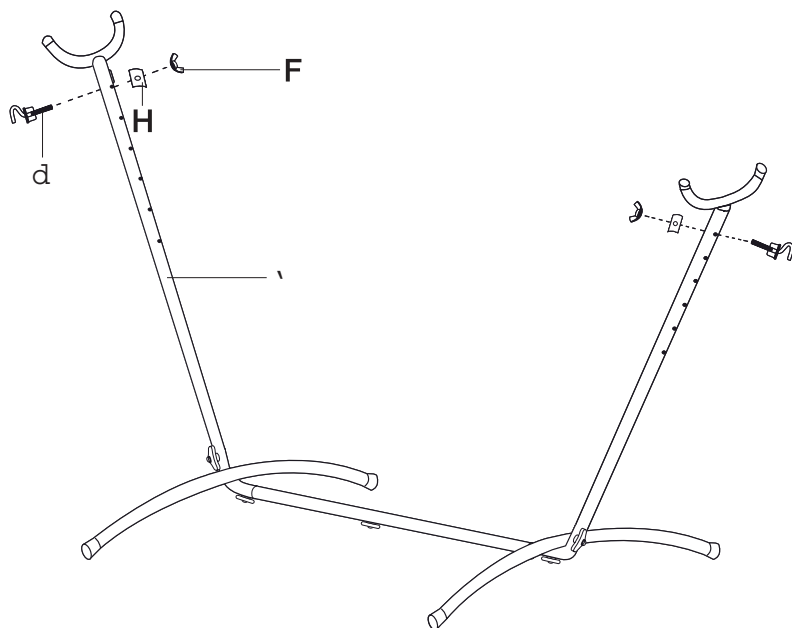
**3**

Szerelje fel a tartóhorgokat (E) a két egymásra merőleges merevítőrúdra (A), és húzza meg őket a szárnyas anyákkal (F) és az alátétekkel (H).

Válassza ki a lyukakat (fent/alul) a függőágy méretének, a kívánt magasságának, dőlésszögének és az ágynemű feszességének megfelelően.

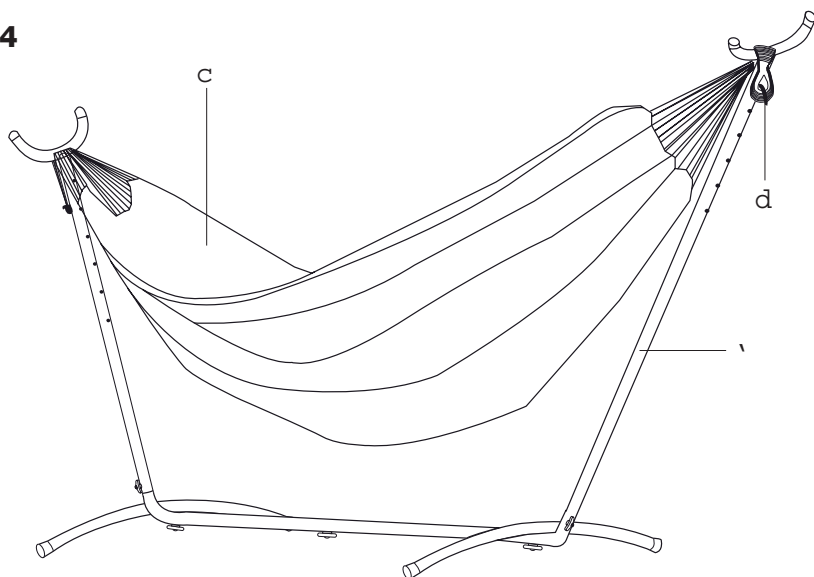
**4**

Akassza fel a függőágy szövetágyát (D) mindkét oldalon a szemek és a függővasakra (A) szerelt tartóhorgok (E) segítségével.

## Szállítási terület

Kérjük, az első használatba vétel előtt ellenőrizze a szállítmány tartalmát a teljesség és az esetleges látható sérülések szempontjából. Ellenőrizze az alkatrészjegyzéket az összeszerelési útmutatóban található alkatrészjegyzékkel. Ha a termék nem teljes, vagy bármelyik alkatrész sérült, ne szerelje össze és ne használja a terméket! Először szerelje össze, és csak ezután kezdheti el használni.

## A termék ápolása, karbantartása és kezelése

Ha takarékosan, körültekintően és helyesen használja, jelentősen meghosszabbítja a termék élettartamát! A termék gyakorlatilag nem igényel különleges és igényes karbantartást.

A termék szerkezetét nedves és puha ruhával törölje át, ne használjon agresszív tisztítószeret vagy súrolószereket. Ez károsíthatja a termékszerkezet felületét.

Használaton kívül vagy kedvezőtlen időjárás esetén mindig rögzítse a terméket a sérülések ellen, és alaposan rögzítse újra a szerkezetet! Egy szellőkés megrongálhatja a szerkezetet, vagy felboríthatja azt, ami egészségügyi vagy anyagi károkat okozhat! Ilyen esetekben javasoljuk, hogy a terméket helyezze védett helyre, pl. menedékház, pergola stb. alá. Javasoljuk továbbá, hogy a terméket használaton kívül takarják le egy védőponyva segítségével.

Rendszeresen ellenőrizze az egyes kötések merevségét és azok meghúzását, valamint a zsanérokat stb.

Javasoljuk, hogy a terméket száraz, szellőző, védett és biztonságos helyen tárolja.

Soha ne hagyja a terméket az időjárástól stb. védtelenül kint!

Rendszeresen ellenőrizze és enyhén kenje be a szerkezet részeit. Sérülés, a felület vagy a fedőfesték kopása stb. esetén a korrózió megelőzése érdekében javítsa ki a sérült részeket új, megfelelő bevonattal.

Szezonon kívül a terméket száraz, biztonságos és szellőző helyiségben kell tárolni. Tárolás előtt a nyugágyat alaposan meg kell szárítani, és csak száraz állapotban szabad tárolni. Ha a szövetet vagy a szerkezetet vízhatlan ponyvába burkolja (becsomagolja), nedvességkondenzáció, korrózió vagy penészesedés léphet fel.

A szövet vagy a szerkezet színtartósságának a napfény hatására bekövetkező változása normális tulajdonság és elhasználódás, és nem ad okot reklamációra!

**A háló - szövet karbantartása: kövesse a címkén található, a szövet ápolására vonatkozó utasításokat!**

**Csak kézzel mossa 40°C-ig! Ne vasalja ki! Nedves ruhával tisztítsa!**

## Technikai adatok

TÍPUS	LF60157
MÉRET	300×117×100 cm
KÖTŐANYAG	Textíliák
KONSZTRUKCIÓ	Porszórt acél
SÚLY	120 kg

## Elérhetőségek és szolgáltatás

Ha nem talál megoldást a problémára ebben a kézikönyvben, vagy garanciális vagy garanciát követő javítás esetén forduljon egy hivatalos szervizközponthoz, hogy segítsen a probléma megoldásában, a szervizközpontok listája a [www.avenberg.hu](http://www.avenberg.hu) oldalon található.

- Internet: [www.avenberg.hu](http://www.avenberg.hu)
- E-mail: [info@avenberg.hu](mailto:info@avenberg.hu)

## Környezetvédelem, hulladékkezelés



A készülékeket, termékeket, tartozékokat és csomagolásokat környezetkímélő újrafelhasználás céljából kell szállítani.

A használt termékeket, készülékeket és felszereléseket ne dobja a háztartási hulladékba!

A terméket engedélyezett újrahasznosító létesítményen vagy kommunális hulladékgyűjtő telepen vagy gyűjtőudvaron keresztül ártalmatlanítsa. Tartsa be a vonatkozó előírásokat! Kétség esetén forduljon újrahasznosító céghez. Minden csomagolóanyagot a környezetvédelmi előírásoknak megfelelően ártalmatlaníttasson. Az így leadott termékeket vagy készülékeket összegyűjtik, szétszerelik és környezetkímélő újrafelhasználás céljából elszállítják.

# AVEN<sup>®</sup> BERG

Vše pro dílnu, dům a zahradu za nejnižší ceny  
naleznete na [www.avenberg.cz](http://www.avenberg.cz)



**Raz,**   
**dva,**   
**tři...**   
**Hotovo!**