

DOMO

MIKROHULLÁMÚ SÜTŐ



Használati útmutató

DOMO DO23101

Termelő: Linea2000, Dompel 9, 2200 Herentals, Belgium. Tel: +32 14 21 71 91; info@linea2000.be

JÓTÁLLÁS

A készülékre 2 év garancia van. A garanciális időszakban a gyártó garanciát vállal minden gyártói hibára. A hiba előfordulása esetén a készüléket megjavítják vagy szükség esetén kicserélik. A garancia nem érvényes a helytelen használatból fakadó meghibásodásra, amennyiben a használó nem követi a használati utasításban leírtakat, illetve amennyiben a készülék harmadik fél által lett javítva. A jótállás az eredeti pénztárblokkal érvényes. Minden, a kopásnak kitett alkatrészre nincs érvényben a garancia. Amennyiben a készülék a garanciális két éven belül elromlik, a készüléket a pénztárblokkal együtt hozza vissza a boltba, ahol vette.

Készülék típuszáma

Modell **DO23101**

Név

Cím

Vásárlás dátuma

HULLADÉKKEZELÉS

Ha az itt látható jel fel van tüntetve a terméken, illetve a csomagolásán, akkor a termék nem kezelhető háztartási hulladékként. A készüléket el kell vinni az elektromos és elektronikus berendezések újrahasznosítására alkalmas gyűjtőhelyre. A termék helyes hulladékkezelésével segíti megakadályozni a környezetre és az emberek egészségére gyakorolt lehetséges negatív hatásokat, amelyeket a termék nem megfelelő hulladékkezelése okozhat. A termék újrahasznosításáról további információkért, kérem keresse fel a helyi illetékes irodát, a háztartási hulladék ártalmatlanítási szolgálatot, illetve azt az üzletet ahol vásárolta a terméket. A csomagolás újrahasznosítható. Kérem, kezelje a csomagolást környezettudatosan.



Amennyiben a tápkábel sérült, azt ki kell cseréltetni a gyártóval, a szolgáltatóval vagy hasonlóan képzett személlyel a kockázat elkerülése érdekében.

BIZTONSÁGI ÚTMUTATÓ

- Gyermek nem játszhat a készülékkel
- Ezt a készüléket otthoni és hasonló környezetekben való használatra tervezték, mint például:
 - Konyhák az alkalmazottak számára üzletekben, irodákban és egyéb munkakörnyezetekben.
 - Tanyaházakban.
 - Hotelekben, motelekben és egyéb szállóhelyeken.
 - Panziókban.
- A gyermekeket felügyelni kell, hogy ne játsszanak a készülékkel.
- Ezt a készüléket 16 éven felüli gyermekek, valamint csökkent fizikai, érzékszervi vagy szellemi képességekkel rendelkező, illetve tapasztalattal és tudással nem rendelkező személyek használhatják, ha felügyeletet kaptak, vagy utasítást kaptak a készülék biztonságos használatára vonatkozóan, és megértették a veszélyeket. magában foglal. Gyermek nem játszhat a készülékkel. A tisztítást és a felhasználói karbantartást nem végezhetik gyermekek, kivéve, ha 16 évesnél idősebbek és felügyelik őket.
- A készüléket és annak vezetékeit tartsa távol 16 évnél fiatalabb gyermekektől.
- Minden javítást a gyártónak vagy annak vevőszolgálatának kell elvégeznie.
- A szabályok be nem tartásából eredő bármely sérülés vagy kár az Ön felelősségére történik. Sem a gyártó, sem az importőr, sem a szállító nem vonható felelősségre.
- A veszélyek elkerülése érdekében ezt a készüléket nem szabad külső kapcsolóeszközön, például időzítón vagy külön távirányítón keresztül táplálni, vagy olyan áramkörhöz csatlakoztatni, amelyet a közmű rendszeresen be- és kikapcsol.
- A készüléket le kell választani az áramforrásról, ha nincs használatban, a szervizelés során és az alkatrészek cseréjekor. Hagyja kihűlni, mielőtt fel- vagy leveszi az alkatrészeket, és mielőtt megtisztítja a készüléket. A leválasztáshoz fordítsa a vezérlőket „OFF” vagy „0” állásba, majd húzza ki a dugót a fali csatlakozóból. Soha ne húzza meg a kábelt vagy a készüléket, hogy kihúzza a dugót a konnektorból.
- Gondosan ellenőrizze, hogy az elektromos hálózat feszültsége és frekvenciája megegyezik-e a készülék adattábláján található adatokkal.
- A dugót egy megfelelő aljzatba kell bedugni, amely a helyi szabványoknak és követelményeknek megfelelően van felszerelve és földelve.
- Ne hagyja, hogy a tápkábel túllógjon a pult szélén, és ne érjen forró felületekhez.
- Tartsa távol a tápkábelt a forró alkatrészekről, és ne takarja le a készüléket.
- Tekerje ki teljesen a kábelt, hogy elkerülje a kábel túlmelegedését. Ne engedje, hogy a tápkábel az egység alatt vagy körül fusson.
- A készülék nem használható hosszabbító kábellel vagy több aljzattal.
- Ne működtesse a készüléket sérült vezetékkel vagy dugóval, vagy ha a készülék hibásan működik vagy bármilyen módon megsérült. Vigye vissza a készüléket a DOMO szerviz részlegéhez vagy annak szervizképviselőjéhez vizsgálat, javítás, illetve elektromos vagy mechanikai beállítás céljából. Ne próbálja saját maga megjavítani a készüléket.
- Ne helyezze gyúlékony anyagok, gázok vagy robbanóanyagok közelébe.
- Ne használja vagy tárolja ezt a készüléket a szabadban.
- A készüléket mindig stabil, száraz és vízszintes felületen használja.
- Soha ne helyezze a készüléket gáztűzhely vagy elektromos tűzhely közelébe, vagy olyan helyre, ahol meleg készülékkel érintkezhet.
- Ne használja ezt a készüléket a rendeltetésétől eltérő célra.
- A készüléket csak háztartási használatra használja. A gyártó nem vállal felelősséget olyan balesetekért eredményezhet., amelyek a készülék nem megfelelő használatából vagy a jelen kézikönyvben leírt utasítások be nem tartásából erednek.
- Soha ne hagyja felügyelet nélkül a készüléket, amíg az működik.
- Ne működtesse a készüléket nedves kézzel.
- A gyártó által nem ajánlott vagy nem forgalmazott tartozékok használata tüzet, áramütést vagy sérüléseket okozhat. Csak a készülékhez mellékelt edényeket használja.
- Az áramütés és az égési sérülések elkerülése érdekében ne merítse vízbe vagy más folyadékba az egységet, a kábelt vagy a dugót.

- A készülék tisztán tartásának elmulasztása hátrányosan befolyásolhatja a készülék élettartamát, és veszélyes helyzetet eredményezhet.
- Folyadékokat és egyéb élelmiszereket nem szabad lezárt edényekben melegíteni, mert felrobbanhatnak.
- A mikrohullámú energiának való kitettség ellen védelmet nyújtó burkolat eltávolítása az illetékes személyen kívül bárki számára veszélyes.
- Csak akkor engedje, hogy gyermekek felügyelet nélkül használják a sütőt, ha megfelelő utasításokat kaptak ahhoz, hogy a gyermek biztonságosan tudja használni a sütőt, és megértse a nem megfelelő használat veszélyeit.
- Csak mikrohullámú sütőben való használatra alkalmas edényeket használjon.
- A sütőt rendszeresen tisztítani kell, és minden ételmaradékot el kell távolítani.
- Ha az ételt műanyag vagy papír edényben melegíti, ügyeljen a sütőre, mert meggyulladhat.
- Ha füstöt észlel, kapcsolja ki vagy húzza ki a készüléket, és tartsa zárva az ajtót, hogy elfojtsa a lángokat.
- Ne süssük túl az ételt.
- Ne használja a sütőteret tárolási célokra. Ne tároljon tárgyakat, például kenyeret, süteményt stb. a sütőben.
- A sütőbe helyezés előtt távolítsa el a papír- vagy műanyag edényekről/zacsókról a drótszavart és a fém fogantyúkat.
- A sütőt csak a mellékelt telepítési utasításoknak megfelelően szerelje fel vagy helyezze el.
- A héjas tojást és az egész kemény tojást ne melegítse mikrohullámú sütőben, mert felrobbanhat, még a mikrohullámú melegítés befejezése után sem.
- A készüléket csak az ebben a kézikönyvben leírt rendeltetési célokra használja. Ne használjon maró vegyszereket vagy gőzöket ebben a készülékben. Ezt a sütőt kifejezetten melegítésre tervezték. Nem ipari vagy laboratóriumi használatra készült.
- Használat közben a sütő felforrósodhat. Tartsa távol a vezetékét a forró részekről és felületekről, és ne takarja le a sütőt.
- A cumisüvegek és bébiétel-üvegek tartalmát mindig keverni vagy felrázni kell. Az égési sérülések elkerülése érdekében fogyasztás előtt ellenőrizni kell a hőmérsékletet.
- Az italok mikrohullámú melegítése késleltetett kitorést okozhat, ezért ügyeljen az edény kezelésekor.
- Ezt a készüléket nem szabad szekrénybe tenni.
- Ne használjon gőztisztítót a készülék tisztításához.
- Ne használjon súroló hatású tisztítószerkeket vagy éles fémkaparókat a sütőajtó üvegének tisztításához, mivel ezek megkarcolhatják a felületet, ami az üveg szétrepedéséhez vezethet.
- Használat közben a készülék felforrósodik. Ne érintse meg a sütő belsejében lévő fűtőelemeket.
- Működés közben a készülék ajtaja vagy külső felülete felforrósodhat.
- A mikrohullámú sütő ételek és italok melegítésére szolgál. Élelmiszerek vagy ruházat szárítása, melegítőpárnák, papucsok, szivacsok, nedves törölközők és hasonló felmelegítése sérülést, gyulladást vagy tüzet okozhat.

ÓVINTÉZKEDÉSEK A TÚLZOTT MIKROHULLÁM ENERGIÁNAK VALÓ LEHETSÉGES EXPOZÍCIÓ ELKERÜLÉSÉRE

- Ne próbálja a sütőt nyitott ajtóval működtetni, mert ez káros mikrohullámú energiának való kitettséget okozhat. Fontos, hogy a biztonsági reteszelőket ne törje meg vagy ne manipulálja.
- Ne helyezzen semmilyen tárgyat a sütő elülső felülete és az ajtó közé, és ne hagyja, hogy szennyeződés vagy tisztítószer maradványok halmozódjanak fel a tömítőfelületeken.
- FIGYELMEZTETÉS: Ha az ajtó vagy az ajtó tömítések megsérültek, a sütőt nem szabad üzembe helyezni, amíg azt egy hozzáértő személy meg nem javítja.
- Ha a készüléket nem karbantartják megfelelően, a készülék megsérülhet, ami befolyásolhatja a készülék élettartamát, és veszélyes helyzethez vezethet.

A SÉRÜLÉS VESZÉLYÉNEK CSÖKKENTÉSÉHEZ

- Egyes belső alkatrészek megérintése súlyos személyi sérülést vagy halált okozhat.
- Ne szerelje szét a készüléket.
- A készülék helytelen használata és a földelés áramütést okozhat. Ne kapcsolja be a készüléket, amíg megfelelően nincs felszerelve és földelve.
- Ezt a készüléket földelni kell. Elektromos rövidzárlat esetén a földelés csökkenti az áramütés kockázatát azáltal, hogy menekülő vezeték biztosít az elektromos áram számára. Ez a készülék fel van szerelve

- földelő vezetékkel és földelt csatlakozóval rendelkező vezetékkel. A dugót megfelelően telepített és földelt aljzatba kell bedugni. Forduljon szakképzett villanszerelőhöz vagy szervizhez, ha nem érti teljesen a földelési utasításokat, vagy ha kétségei vannak a készülék megfelelő földelésével kapcsolatban.
- A rövid tápkábel csökkenti a hosszabb vezetékbe való belegabalyodás vagy megbotlás kockázatát.
- Ha hosszú kábelkészletet vagy hosszabbítót használ, a kábelkészlet vagy hosszabbító kábel megjelölt elektromos besorolása legalább akkora legyen, mint a készülék elektromos besorolása. Ha hosszabbító kábelt kell használni, csak 3 vezetékes hosszabbítót használjon.
- A hosszabbító kábelt úgy kell elhelyezni, hogy ne csússzon rá a pultra vagy az asztallapra, ahol gyermekek megránthatják vagy véletlenül megbotlhatnak benne.

MILYEN ANYAGOK HASZNÁLHATÓK A MIKROHULLÁMÚ SÜTŐBEN?

Az alábbi listában megtalálja, mely anyagok használhatók és melyek nem a mikrohullámú sütőben. Ha kétségei vannak, vagy ha nem találja az anyagot az alábbi listában, az alábbi eljárást követve tesztelheti a kérdéses edényt:

Töltsön meg egy mikrohullámú sütőben használható edényt 1 csésze hideg vízzel (250 ml) az edényekkel együtt. Maximális teljesítményen főzzük 1 percig. Óvatosan tapintsd meg az edényt. Ha az üres edény meleg, ne használja mikrohullámú sütéshez. **VIGYÁZAT:** Ne lépje túl az 1 perces főzési időt.

Mikrohullámú sütőben használható anyagok

- Edény: csak mikrohullámú sütőben használható. Ne használjon repedt vagy töredezett edényeket.
- Üvegtégelyek: mindig vegye le a fedelet. Csak étel melegítésére használja, amíg az majdnem meleg nem lesz. A legtöbb üvegedény nem hőálló és eltörhet.
- Üvegek: csak hőálló sütőüvegek. Győződjön meg arról, hogy nincsenek fémes elemek vagy alkatrészek. Ne használjon repedt vagy töredezett edényeket.
- Sütőzacskók: kövesse a gyártó utasításait. Ne zárja fém nyakkendővel. Csináljon réseket, hogy a gőz távozhasson.
- Műanyag: csak mikrohullámú sütőben használható. Kövesse a gyártó utasításait. „Mikrohullámú sütőben használható” címkével kell ellátni. Egyes műanyag edények meglágyulnak, mivel a benne lévő étel felforrósodik. A „forrázacskókat” és a szorosan lezárt műanyag zacskókat fel kell vágni, át kell szűrni vagy ki kell szellőztetni.
- Műanyag csomagolás: csak mikrohullámú sütőben használható. Használja étel lefedésére főzés közben, hogy megtartsa a nedvességet. Ne engedje, hogy a műanyag fólia hozzáérjen az élelmiszerekhez.
- Hőmérők: csak mikrohullámú sütőben használhatók

Kerülendő anyagok a mikrohullámú sütőben

- Alumínium tálca: ívképződést okozhat. Tegye az ételt mikrohullámú sütőben használható edénybe.
- Élelmiszerdoboz fém fogantyúval: ívképződést okozhat. Tegye az ételt mikrohullámú sütőben használható edénybe.
- Fém vagy fémborítású edények: fém védi az ételt a mikrohullámú energiától. A fémburkolat ívképződést okozhat.
- Fém csavarkötések: ívképződést és tüzet okozhat a sütőben.
- Papírzacskók: tüzet okozhat a sütőben.
- Műanyaghab: a műanyaghab megolvadhat vagy szennyezheti a belsejében lévő folyadékot, ha magas hőmérsékletnek van kitéve.
- Fa: a fa kiszárad a mikrohullámú sütőben, és megrepedhet vagy megrepedhet.

ŐRIZZE MEG EZEKET AZ UTASÍTÁSOKAT KÉSŐBBI UTASÍTÁSHOZ

TARTOZÉKOK

1. Megfigyelő ablak
2. Biztonsági reteszelő rendszer
3. Üvegtálca
4. Forgótányér gyűrűszerelvény
5. Vezérlőpult
6. A védőburkolat hullámvezetője - soha ne távolítsa el ezt a fedelet!
7. Kijelző
8. Mikrohullámú sütő
9. Súly szerinti leolvasztás
10. Leolvasztás idő szerint
11. Szellőztető funkció
12. Állítsa be az órát
13. Időzítő
14. Automata főzési program
15. Stop gomb
16. Start gomb / +30 másodperc
17. Forgató gomb

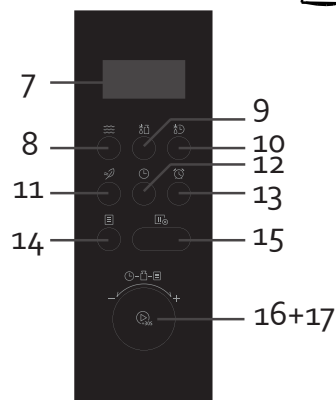
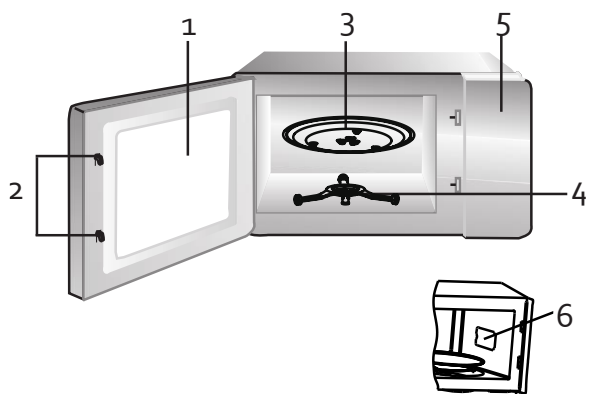

ELSŐ HASZNÁLAT ELŐTT

FORGÓTÁNYÉR TELEPÍTÉSE

1. Először helyezze a forgótányér gyűrűjét a mikrohullámú sütő középre.
2. Helyezze a forgótányért a gyűrűre. Ügyeljen arra, hogy a forgótányér közepe illeszkedjen a forgótányér tengelyébe.

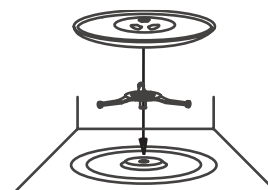

⚠ VIGYÁZAT:

- Soha ne tegye fejjel lefelé az üvegtálcát. Az üvegtálcát soha nem szabad korlátozni.
- Az üvegtálcát és a forgótányér gyűrűt is mindig használni kell a főzés során.
- Sütés közben minden ételt és edényt az üveg forgótányérra kell helyezni.
- Ha az üvegtálca vagy a forgótányér gyűrűszerkezete megreped vagy eltörik, forduljon a legközelebbi hivatalos szervizközpontoz





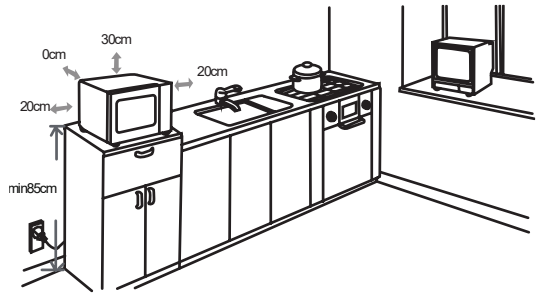

INSTALLÁCIÓ

- Ellenőrizze a sütőt, hogy nincs-e rajta sérülés, például horpadások vagy sérült ajtó. Ne használja a sütőt, ha az sérült. Távolítsa el a védőfóliát a gép körül, ezt a karcolások elkerülése érdekében alkalmazzák.
- Olyan helyet válasszon a mikrohullámú sütő felszereléséhez, ahol elegendő szabad hely van a levegő be- és elszívásához.
- A mikrohullámú sütőnek legalább 85 cm magasnak kell lennie. Ügyeljen arra, hogy a bal és a jobb oldal legalább 20 cm-re legyen a faltól vagy a szekrénytől. A mikrohullámú sütő feletti szabad térnek legalább 30 cm-nek kell lennie.
- Soha ne távolítsa el a lábakat a sütő aljáról.
- A levegő bemeneti és kipufogónyílásának elzárása károsodáshoz vezethet.
- Helyezze a sütőt a lehető legtávolabb a rádiótól és a TV-től, mert a sütő vételi problémákat okozhat.
- Dugja be a sütő dugóját a fali aljzatba, és ellenőrizze, hogy az otthoni feszültség megegyezik-e a készülék címkéjén feltüntetett feszültséggel.
- Figyelmeztetés: Ne helyezze a sütőt tűzhely vagy más hőtermelő berendezés fölé. Ez károsíthatja a gépet és érvénytelenítheti a garanciát.
- A készülék hozzáférhető része használat közben felmelegedhet



AZ ÓRA BEÁLLÍTÁSA



A készülék órájának beállításához tegye a következőket:

1.  Dugja be a dugót a konnektorba, és a kijelzőn „0:00”-nak kell lennie.
2.  Nyomja meg az „óra beállítás” gombot a vezérlőpulton az idő beállításához. Az idő „0:00” és „23:59” között állítható be.
3.   Forgassa el a gombot az órák 0-23 közötti beállításához. Nyomja meg ismét az „Óra beállítás” gombot az órák megerősítéséhez és a percek beállításához.
4.   Forgassa el a gombot a percek 0-59 közötti beállításához. A megerősítéshez nyomja meg ismét az „óra beállítás” gombot.

HASZNÁLAT

IDŐZÍTŐ

A készüléket időzítőként is használhatja. A készülék nem melegszik fel, hanem egyszerűen időzítőként működik.



1.  Nyomja meg az időzítő gombot az idő beállításához. „00:00” jelenik meg a kijelzőn.
2.  Forgassa el a gombot a kívánt idő beállításához. A maximálisan beállítható idő 95 perc.
3.  Nyomja meg a start gombot a kiválasztott időzítő elindításához. Az idő leteltével a készülék hangot ad ki.

MIKROHULLÁMÚ SÜTŐ

A mikrohullámú sütőnek 5 különböző teljesítménybeállítása van



1.  Nyomja meg a mikrohullámú gombot a kívánt teljesítmény beállításához. A „P100” felirat jelenik meg a kijelzőn, ami azt jelenti, hogy a mikrohullámú sütő 100%-os teljesítménnyel fog működni. Nyomja meg többször a gombot a teljesítmény beállításához vagy forgassa el a gombot. A kijelzőn a P80 (80%), a P50 (50%), a P30 (30%) és a P10 (10%) látható.

Kijelző	Kimenet	Erő
P10	10 %	100 W
P30	30 %	300 W
P50	50 %	500 W
P80	80 %	800 W
P100	100 %	1000 W



2.  Nyomja meg a start gombot a kívánt beállítás megerősítéséhez.
3.  Forgassa el a gombot a kívánt sütési idő beállításához. A maximálisan beállítható idő 95 perc.
4.  Nyomja meg a start gombot a kiválasztott beállítás elindításához.

GYORS HASZNÁLAT



A mikrohullámú funkciót a teljesítmény beállítása nélkül is használhatja. Ezt 2 módon lehet megtenni:

1.  Nyomja meg a start gombot. A mikrohullámú sütő ezután 30 másodpercig 100%-os teljesítménnyel működik. A gomb minden megnyomása 30 másodperccel növeli a beállított időt.
2.  Forgassa el a gombot balra. Ezután forgassa el (balra vagy jobbra) a kívánt idő beállításához. Nyomja meg a start gombot a kiválasztott beállítás aktiválásához.

TÖMEG SZERINTI KIOLVASZTÁS

1.  Nyomja meg a „tömeg szerinti kiolvasztás” gombot a leolvasztási funkció beállításához. „d01” jelenik meg a kijelzőn.
2.  Forgassa el a gombot a kiolvasztandó élelmiszer súlyának beállításához. Ez 100 g-tól maximum 2000 g-ig terjedhet.
3.  Válassza ki a megfelelő súlyt, és hagyja jóvá a start gombbal. A kiválasztott beállítás elindul.
4. Egy idő után hangjelzést fog hallani. Ez azt jelzi, hogy az ételt meg kell fordítani a jó eredmények elérése érdekében.
5. Amint az étel kiolvadt, hangjelzést fog hallani.

KIOLVASZTÁS IDŐNEK SZERINT

6.  Nyomja meg az „idő szerinti leolvasztás” gombot a leolvasztás funkció beállításához. „d02” jelenik meg a kijelzőn.
7.  Forgassa el a gombot a kívánt idő beállításához. A maximálisan beállítható idő 95 perc.
8.  Nyomja meg a start gombot a kívánt beállítás elindításához.





SZELLŐZŐ FUNKCIÓ

Ez a funkció szellőzteti a mikrohullámú sütőt, hogy eltávolítsa a szagokat egy korábbi ételből, így az étel ízét nem befolyásolja. Használhatja erős szagú ételek elkészítése után, vagy ha az étel füstöl.

1. A készülék tisztítása.
2. Nyomja meg a szellőztető gombot. A program automatikusan elindul és 5 percre tart.
3. A szellőztetési funkció befejezése után hangjelzést fog hallani. A készülék ezután visszatér készenléti üzemmódba.

☐ AUTOMATIKUS FŐZÉSI PROGRAM

A készülék 8 különböző automata főzési programmal van felszerelve.

1. ☐ Nyomja meg az automatikus sütési program gombot, vagy forgassa el a forgatógombot jobbra.
2.  Forgassa el a gombot jobbra egy program kiválasztásához. A kijelzőn „A1” – „A8” látható.
3.  Válassza ki a programok egyikét, és nyomja meg a Start gombot.
4.  Forgassa el még egyszer a gombot a kívánt súly beállításához.
5.  Nyomja meg a start gombot a kívánt beállítás elindításához







MENÜ	SÚLY	KIJELZŐ
A1 – Bemelegítés	200 g	200
	400 g	400
A2 – Hús	250 g	250
	350 g	350
	450 g	450
A3 - Zöldségek	200 g	200
	300 g	300
	400 g	400
A4 - Tészta	50 g (450 ml hideg vízzel)	50
	100 g (800 ml hideg vízzel)	100
A5 - Burgonya	1 darab (± 230 g)	1
	2 darab	2
	3 darab	3
A6 - Hal	250 g	250
	350 g	350
	450 g	450
A7 – Italok	120 ml	1
	240 ml	2
	360 ml	3
A8 - Popcorn	50 g	50
	100 g	100

DUO BEÁLLÍTÁS (FŐZÉS SZAKASZ)

2 beállítás követheti egymást. Ha a kiolvasztás a két beállítás egyike, mindig győződjön meg arról, hogy a kiolvasztás az első beállítás.

⚠ Figyelem: az automatikus főzési programok és az időzítő nem használhatók ehhez a kettős beállításhoz.



Állítsa be a két beállítás közül az elsőt a kézikönyvben korábban leírtak szerint, de még ne nyomja meg a start gombot. Ezután állítsa be a második beállítást, és nyomja meg a start gombot. Az alábbi példában a készülék először 5 percig leolvaszt, majd 80%-os teljesítménnyel 7 percig mikrohullámú sütőben működik.

1.  Nyomja meg a gombot a leolvasztási mód beállításához. „d02” jelenik meg a kijelzőn.
2.  Forgassa el a gombot, amíg az 5 perc meg nem jelenik a kijelzőn.
3.  Nyomja meg a mikrohullámú gombot a kívánt teljesítmény beállításához. Nyomja meg többször a gombot a teljesítmény beállításához, vagy forgassa el a gombot, amíg a P80 meg nem jelenik a kijelzőn.
4.  Nyomja meg a start gombot a kívánt beállítás megerősítéséhez.
5.  Forgassa el a gombot, amíg a 7 perc meg nem jelenik a kijelzőn.
6.  Nyomja meg a start gombot a kiválasztott beállítások aktiválásához.

A két beállítás között jelet fog hallani

GYERMEKSZIGETELÉS

A gyerekzár a biztonság kedvéért automatikusan blokkolja a gombokat.

1. Nyomja le a stop gombot 3 másodpercig a panel lezárásához. A készülék hangot ad ki.
2. A kijelzőn látható az óra vagy a „00:00”.
3. Nyomja le a stop gombot 3 másodpercig a panel feloldásához. A készülék hangot ad ki.

MEGJEGYZÉSEK

- Ha a készülék működése közben kinyitja az ajtót, az ajtó bezárása után nem folytatódik automatikusan. Ehhez nyomja meg a start gombot.
- Az üzemmód beállítása után nyomja meg a start gombot 1 percen belül. Ha ezt nem teszi meg, a beállítások elvesznek, és megjelenik az óra.
- Amikor a készülék működik, ellenőrizheti a kiválasztott üzemmódot és teljesítményt. Nyomja meg a mód gombot. A kiválasztott beállítás néhány másodpercig megjelenik a kijelzőn.
- Amikor a készülék működik, ellenőrizheti a pontos időt. Nyomja meg az „óra beállítása” gombot. A pontos idő néhány másodpercig megjelenik a kijelzőn.
- Nyomja meg a stop gombot a készülék kikapcsolásához, ha az előkészítés az idő lejártá előtt befejeződik

TISZTÍTÁS ÉS KARBANTARTÁS

A készülék tisztítása előtt mindig húzza ki a dugót a konnektorból.

- Tisztítsa meg a készülék belsejét minden használat után enyhén nedves ruhával.
- Tisztítsa meg az alkatrészeket meleg vízben, enyhe tisztítószerrel.
- Az ajtó, a zár és a kezelőpanel enyhén nedves ruhával tisztítható, ha szennyezett.
- Ne használjon gőztisztítót a készülék tisztításához.
- Ne használjon agresszív tisztítószereket vagy éles tárgyakat az ajtóüveg tisztításához; ez károsíthatja az üveget és megrepedhet.

Tisztítási tipp: töltsön egy mikrohullámú sütőben használható edényt 300 ml vízzel és egy fél citrom levével. Helyezze a forgótányér közepére, és működtesse a mikrohullámú sütőt 100%-os teljesítménnyel 10 percig. Ezután törölje le a belsejét egy puha, száraz ruhával.

PROBLÉMÁK

Ha úgy gondolja, hogy a mikrohullámú sütő nem működik megfelelően, először olvassa el az alábbi utasításokat, mielőtt a szervizhez fordulna.

PROBLÉMA	LEHETSÉGES MEGOLDÁS
A mikrohullámú sütő zavarokat okoz a rádióban vagy a TV-ben.	Ez normális. A vételt megzavarhatja a mikrohullámú sütő működése
A sütőben halvány a fény.	Alacsony teljesítményen történő főzéskor előfordulhat, hogy a sütő fénye kevésbé erős. Ez normális.
A sütő étel nélkül indul be. A gép üres állapotban működik	Azonnal kapcsolja ki a sütőt. A sütőt soha nem szabad élelmiszer nélkül használni. Ez nagyon veszélyes

A mikrohullámú sütő nem indul el	Előfordulhat, hogy a dugó nincs megfelelően bedugva a konnektorba. Húzza ki a dugót, és 10 másodperc múlva dugja vissza a konnektorba
	Ellenőrizze a biztosítékot a biztosítékdozban, és szükség esetén javíttassa meg szakemberrel.
	Valami gond lehet a konnektorral. Tesztelje a konnektort eszközökkel, és szükség esetén javíttassa meg szakemberrel
A sütő nem melegszik fel.	Győződjön meg arról, hogy az ajtó megfelelően be van csukva
A forgó üveglap zajt ad a sütő használata közben.	A sütő padlója és a gyűrű, amelyen a forgó üveglap található, szennyezett lehet. Tisztítsa meg a sütőt az utasítások szerint.