

DOMO

Ventilátor



DO8141

Használati útmutató

Oszlop ventilátor

PRODUCT OF **LINEA** 2000



Olvassa el figyelmesen az útmutatót - tartsa meg ezt a kézikönyvet jövőbeli hivatkozásra.

JÓTÁLLÁS

Tisztelt Vásárló ,
Minden termékünk szigorú minőségellenőrzésen esik át, mielőtt eladásra kerülnének.
Ha mégis problémái vannak a készülékkel kapcsolatban, őszintén sajnáljuk ezt.
Ebben az esetben kérjük, forduljon ügyfélszolgálatunkhoz.
Kollégáink szívesen segítenek Önnek.



+32 14 21 71 91



info@linea2000.be

Hétfő – Csütörtök: 8.30 – 12.00 és 13.00 – 17.00

Péntek: 8.30 – 12.00 és 13.00 – 16.30

A készülékre 2 év garancia van. A garanciális időszakban a gyártó garanciát vállal minden gyártói hibára. A hiba előfordulása esetén a készüléket megjavítják vagy szükség esetén kicserélik. A garancia nem érvényes a helytelen használatból fakadó meghibásodásra, amennyiben a használó nem követi a használati utasításban leírtakat, illetve amennyiben a készülék harmadik fél által lett javítva. A jótállás az eredeti pénztárblokkal érvényes. Minden, a kopásnak kitett alkatrészre nincs érvényben a garancia. Amennyiben a készülék a garanciális két éven belül elromlik, a készüléket a pénztárblokkal együtt hozza vissza a boltba, ahol vette. Az eszköz tartozékainak és alkatrészének elhasználódására 6 hónap garancia van érvényben.

A szállító és a gyártó garanciája és felelőssége automatikusan megszűnik a következő esetekben:

- Ha az ebben a kézikönyvben szereplő utasításokat nem tartják be.
- Helytelen bekötés esetén, például: túl magas elektromos feszültség esetén.
- Helytelen, erőszakos vagy rendellenes használat esetén.
- Nem megfelelő vagy hibás karbantartás esetén.
- Abban az esetben, ha készülék javítását a vevő vagy egy arra nem jogosult személy végzi.
- Abban az esetben, ha az ügyél olyan alkatrészeket, illetve tartozékokat használt, amiket nem a szállító/gyártó adott vagy általuk nem javasoltak.

BIZTONSÁGI ELŐÍRÁSOK

- Az eszköz 16 éves vagy annál idősebb gyerekek által használható, vagy csökkentett fizikai, érzékszervi vagy szellemi képességekkel rendelkező személyek által, illetve azon személyek által akik nem ismerik és nincs tapasztalatuk a termékkel. Csak abban az esetben használhatják az említett személyek az eszközt, ha megkapták a megfelelő utasításokat az eszköz biztonságos használatához és tudomásul veszik a használattal járó kockázatot.
- Gyerekek nem játszhatnak az eszközzel.
- A termék tisztítása és karbantartása nem végezhető el gyerekek által, kivéve felügyelet mellett és 16 éves kor felett.
- Tartsa az eszközt távol a 16 éves kornál fiatalabb gyerekektől.
- Ezt a készüléket háztartásban és hasonló környezetbe kell használni, például:
 - Boltok, irodák és munkahelyek személyzeti konyháján;
 - Gazdaságokban;
 - Hotelek, motelek és egyéb szállóhelyeken
 - Vendégszobákban vagy hasonló helyeken.
- Figyelem: Ez a készülék nem használható külső időzítővel vagy külön távirányítóval.
- Használat előtt ellenőrizze, hogy a készüléken feltüntetett feszültség megegyezik-e az otthoni hálózati feszültséggel.
- Ne hagyja, hogy a kábel forró felületen vagy asztal vagy pult szélén lógjon.
- Soha ne használja a készüléket, ha a kábel vagy a csatlakozó sérült, meghibásodás után vagy maga a készülék sérült. Ebben az esetben vigye el a készüléket a legközelebbi szakszervizbe ellenőrzés és javítás céljából.
- Szigorú felügyelet szükséges, ha a készüléket gyermekek közelében vagy gyermekek közelében használják.
- A gyártó által nem ajánlott vagy nem forgalmazott tartozékok használata tüzet, áramütést vagy sérüléseket okozhat.
- Húzza ki a készüléket a konnektorból, ha nem használja, vagy bármely alkatrész összeszerelése vagy szétszerelése, valamint a készülék tisztítása előtt. Tegye az összes gombot és gombot „ki” állásba, és húzza ki a készüléket a csatlakozódugónál fogva. Soha ne húzza ki a tápkábelnél fogva.
- A működő készüléket ne hagyja felügyelet nélkül.
- Soha ne helyezze a készüléket gáztűzhely vagy elektromos tűzhely közelébe, vagy olyan helyre, ahol meleg készülékkel érintkezhet.
- Ne használja a készüléket a szabadban.
- A készüléket csak rendeltetésszerűen használja.
- A készüléket mindig stabil, száraz és vízszintes felületen használja.
- A készüléket csak háztartási használatra használja. A gyártó nem vállal felelősséget olyan balesetekért, amelyek a készülék nem megfelelő használatából vagy a jelen kézikönyvben leírt utasítások be nem tartásából erednek.
- Minden javítást a gyártónak vagy annak vevőszolgálatának kell elvégeznie.
- Soha ne merítse a készüléket, a kábelt vagy a dugót vízbe vagy más folyadékba.
- Ügyeljen arra, hogy gyermekek ne érintsék meg a vezetéket vagy a készüléket.
- Tartsa távol a vezetéket éles szélektől, forró részekről vagy egyéb hőforrásoktól.
- Használat előtt távolítsa el minden csomagolóanyagot és minden promóciós matricát.
- Ne használja ezt a ventilátort nedves vagy párás helyen. Ne helyezze a ventilátort túl közel fürdőkádhoz vagy más víztartályhoz

ALKATRÉSZEK

1. Grill
2. Kezelőpanel
3. Teleszkópos cső
4. Szorító
5. Alaptartó 4 lábbal
6. Fogantyú
7. Ventilátor lapátok
8. Oszcillációs gomb
9. Távirányító

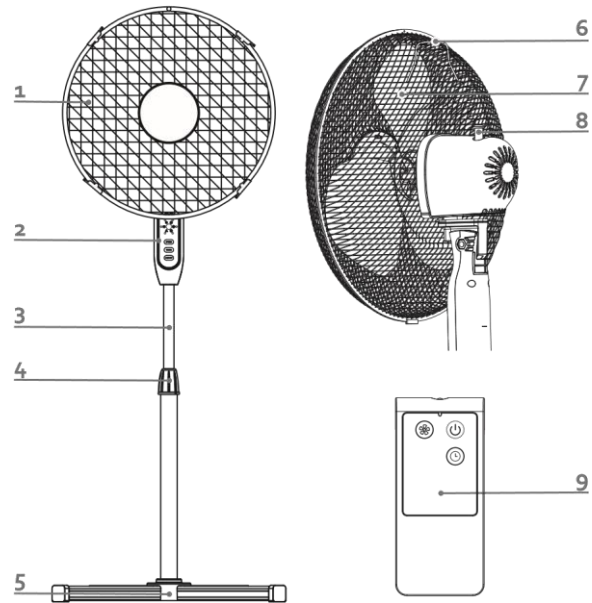

ÖSSZESZERELÉS

AZ ALAP ÉS A MOTOR RÖGZÍTÉSE

Helyezze az alap négy lábát az alaptartóba. Győződjön meg arról, hogy a lábak megfelelően vannak behelyezve.

Helyezze a teleszkópos csövet az alaptartóba, és rögzítse a csövet a fogaskerékkel és a pillangócsavarral.

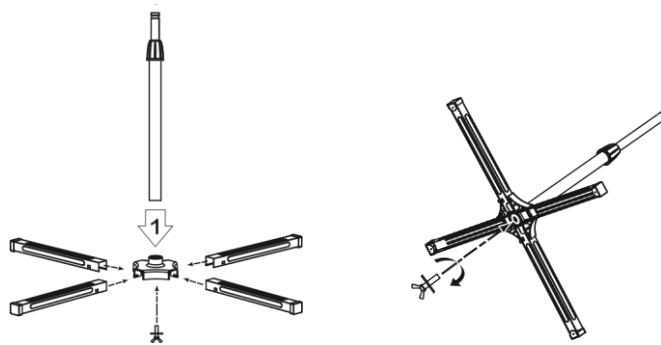

Lazítsa meg a bilincset és húzza ki teljesen a cső felső részét, és blokkolja a csövet ezen a magasságon a bilincs ismételt meghúzásával.

A motor felszerelése előtt győződjön meg arról, hogy a bilincs meg van húzva. Lazítsa meg a nagy csavart a vezérlőpanel hátulján (a). Helyezze a motort a teleszkópos csőre. Húzza meg ismét a nagy csavart, ügyelve arra, hogy a csavar egy vonalban legyen a teleszkópos csőben lévő mélyedéssel. A ventilátor használata előtt a nagy csavart teljesen meg kell húzni.

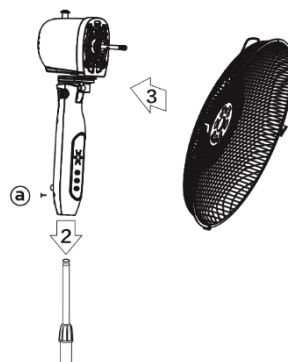

A GRILL ÉS A VENTILÁTORLÁTÁK RÖGZÍTÉSE

Helyezze a rács hátulját a motoros meghajtóra. Rögzítse a nyitott műanyag csavarral. Helyezze a ventilátorlapátokat a motorhajtásra. Győződjön meg arról, hogy a motorhajtás csapja tökéletesen illeszkedik a ventilátorlapátok mögé. Rögzítse a ventilátorlapátokat a motorhajtáson a zárt műanyag csavarral

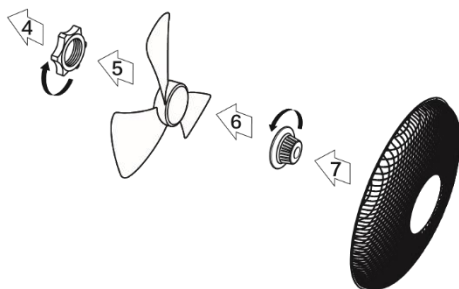

Helyezze az elülső rácsot a hátsó rácsra, és rögzítse őket a rögzítőkapocs segítségével.

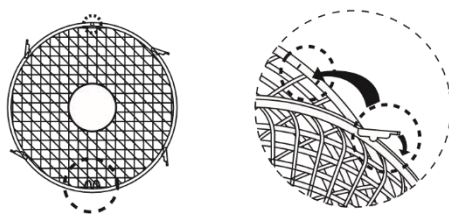

HASZNÁLAT

Dugja be a dugót a konnektorba. Kapcsolja be a ventilátort a gombbal: ON/OFF

KEZELŐPANEL

1. Sebességszabályozás
2. Időzítő
3. Be-ki gomb
4. Sebességjelző lámpa
5. Az időzítő jelzőlámpája

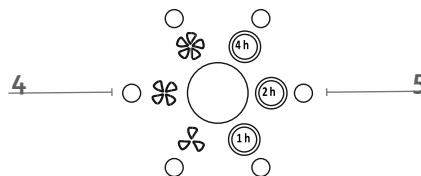
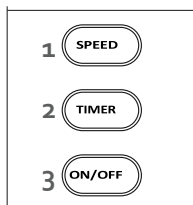

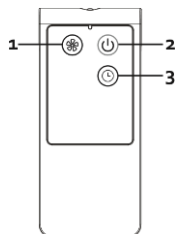

TÁVIRÁNYÍTÓ

1. Sebesség: sebességszabályozás
2. ON/OFF: be-ki gomb
3. Időzítő





SEBESSÉG

Válassza ki a kívánt levegősebességet a SPEED gomb megnyomásával. A kiválasztott sebesség megjelenik a LED kijelzőn:

-  alacsony sebesség
-  közepes sebesség
-  Magassebesség

IDŐZÍTŐ

A TIMER gombbal beállíthatja az időzítőt 1 órától 7 óráig. A beállított idő a LED kijelzőn látható. Azon időjelzések összege, amelyek mellett a piros pont világít. Így:

	•		•		•		•
		•	•			•	•
				•	•	•	•
idő	1	2	3	4	5	6	7

A ventilátor automatikusan kikapcsol, ha a beállított idő lejár.

REZGÉS

A ventilátor rezgésének engedélyezéséhez nyomja meg az oszcillációs gombot. A ventilátor rezgésének megakadályozásához húzza felfelé a gombot. Bekapcsoláskor felváltva balra és jobbra fordul, hogy jobban elterjedjen a levegő.

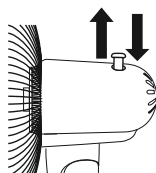

IRÁNYÍTSA A SZELLŐZTETÉST

A szellőzés felfelé vagy lefelé irányításához nyomja le vagy húzza fel finoman a rácst, hogy felfelé vagy lefelé állítsa az irányt.

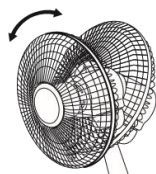

A VENTILÁTOR MAGASSÁGA

A ventilátor magassága a bilincs meglazításával és a teleszkópos cső meghosszabbításával vagy lerövidítésével állítható. Ezután erősen húzza meg a bilincset, mielőtt bekapcsolja a ventilátort.



TISZTÍTÁS ÉS KARBANTARTÁS

- Ez a ventilátor nagyon kevés karbantartást igényel. Soha ne próbálja saját maga megjavítani a ventilátort. Ha hibás, ellenőriztesse és/vagy javíttassa meg szakképzett személlyel.
- A ventilátor összeszerelése vagy tisztítása előtt húzza ki a dugót a konnektorból.
- Tartsa a hátsó rácst portól és egyéb anyagoktól mentesen, hogy a levegő szabadon keringhessen a motor körül. Ne szerelje szét a ventilátort, hogy eltávolítsa a port a motorról.

- A gép külsejét puha, nedves ruhával és enyhe tisztítószerrel tisztíthatja. Ezután óvatosan szárítsa meg a gépet.
- Soha ne használjon maró vagy súroló hatású termékeket a gép tisztításához.
- Ügyeljen arra, hogy ne kerüljön víz a gép motorjába.

KÖRNYEZETVÉDELMI IRÁNYMUTATÁSOK



Ha az itt látható jel fel van tüntetve a terméken, illetve a csomagolásán, akkor a termék nem kezelhető háztartási hulladékként. A készüléket el kell vinni az elektromos és elektronikus berendezések újrahasznosítására alkalmas gyűjtőhelyre. A termék helyes hulladékkezelésével segíti megakadályozni a környezetre és az emberek egészségére gyakorolt lehetséges negatív hatásokat, amelyeket a termék nem megfelelő hulladékkezelése okozhat. A termék újrahasznosításáról további információkért, kérem keresse fel a helyi illetékes irodát, a háztartási hulladék ártalmatlanítási szolgálatot, illetve azt az üzletet ahol vásárolta a terméket.



A csomagolás újrahasznosítható. Kérem, kezelje a csomagolást környezettudatosan.

DOMO Webshop

RENDELÉS
az eredeti
Domo
alkatrészek és kiegészítők **online**
rendelhetőek

webshop.domo-elektro.be



vagy olvassa be itt:

