

PROFI CARE®

Návod k použití

دليل التعليمات



Skleněný konvektor PC-GKH 3118

Tento výrobek je vhodný pouze pro dobře izolované prostory nebo příležitostné použití.

Пřehled komponentů

نظرة عامة على المكونات

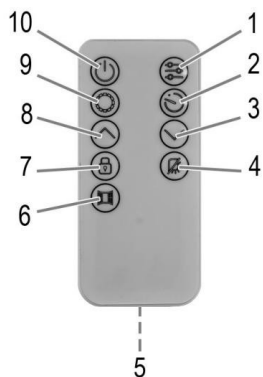
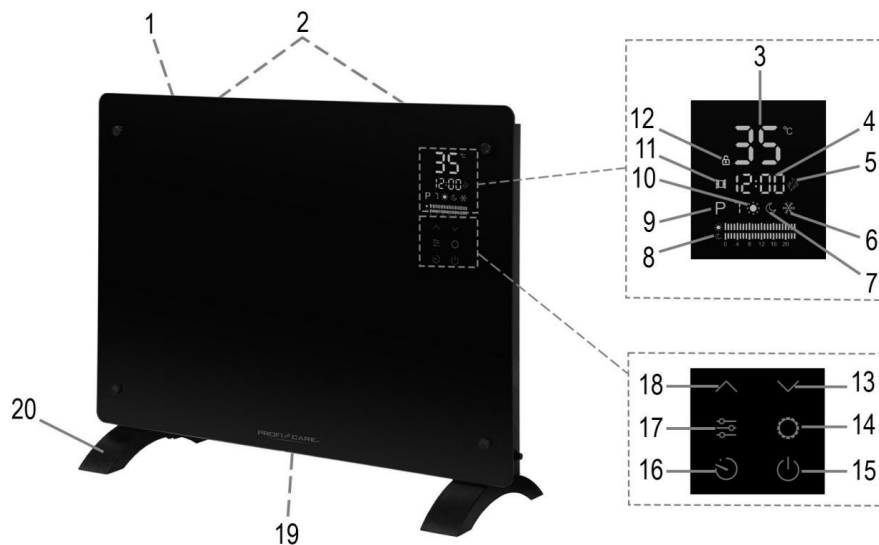

Tento výrobek je vhodný pouze pro dobře izolované prostory nebo příležitostné použití.

Bezpečnostní pokyny pro pokojové topidla pro montáž na stěnu Před použitím tohoto spotřebiče si přečtěte následující bezpečnostní pokyny samostatně přiložený návod k použití.

Bezpečnostní pokyny pro pokojovou topidla pro montáž na stěnuV souladu se standardem

VAROVÁNÍ:

Aby nedošlo k přehřátí, nezakrývejte ohříváč.

- Neumísťujte ohříváč bezprostředně pod zásuvku.
- Ohříváč instalujte tak, aby byly spínače a další ovládací prvky se ho nemůže dotknout osoby ve vaně nebo sprše.
- Ohříváč musí být instalován minimálně 1,8 m nad podlahou.
- Na, ohříváč na stěnu tak aby výstup vzduchu směřoval dolů. oddělení.
- Dodržujte podrobnosti o montáži v návodu k použití.
- Pokud je poškozen napájecí kabel, musí jej vyměnit výrobce, jeho servisní technik nebo podobně kvalifikovaná osoba, aby se předešlo nebezpečí.
- Tento spotřebič mohou používat děti ve věku od 8 let a starší a osoby se sníženými fyzickými, smyslovými nebo mentálními schopnostmi nebo nedostatkem zkušeností a znalostí, pokud byly pod dohledem nebo byly poučeny o používání spotřebičů bezpečným způsobem a pochopit související nebezpečí.
- Děti si se spotřebičem nesmějí hrát.
- Čištění a uživatelskou údržbu nesmějí provádět děti bez dozoru.

Všeobecné bezpečnostní pokyny

- Spotřebič je určen výhradně pro soukromé použití a pro předpokládaný účel. Tentospotřebič není vhodný pro komerční použití.
- Nepoužívejte jej venku. Chraňte jej před zdroji tepla, přímým slunečním zářením, vlhkostí (nikdy jej neponořte do žádné kapaliny) a ostrými hranami. Nepoužívejte přístroj s mokřýma rukama. Pokud je spotřebič vlhký nebo mokřý, okamžitě jej.
 - Vždy vypněte spotřebič a vytáhněte síťovou zástrčku ze zásuvky (tahejte za baterii, ne za kabel), když spotřebič nepoužíváte, připojujete příslušenství, při čištění nebo v případě poruchy.
- Neprovozujte spotřebiče bez dozoru. Pokud opustíte místnost, měli byste spotřebičevždy vypnout. Vytáhněte baterii ze zásuvky.
- Spotřebič a síťový kabel je třeba pravidelně kontrolovat, zda nejeví známky. Pokud je jakékoli poškození, nesmí být používáno dále.
- Neopravujte spotřebiče sami. Vždy kontaktujte autorizovaného technika.
- Používejte pouze originální příslušenství.
- Aby byla zajištěna bezpečnost vašich dětí, uschovejte si všechny obaly (plastové sáčky, krabice, polystyren atd.) mimo jejich dosah.

VAROVÁNÍ:

Nedovolte malým dětem hrát si s plastovou fólií. Hrozí nebezpečí udušení!

Návod k použití

Děkujeme, že jste si vybrali náš produkt. Doufáme, že se vám bude používání spotřebiče líbit.

Před použitím tohoto spotřebiče si pečlivě přečtěte návod k použití a samostatně přiložené bezpečnostní pokyny.

Tyto dokumenty včetně záručního listu, účtenky a pokud možno krabici s vnitřním obalem uschovejte na bezpečném místě. Pokud spotřebič předáváte třetí osobě, vždy přiložte všechny příslušné dokumenty.

Symbols v tomto návodu k použití Důležité informace pro vaši bezpečnost jsou speciálně označeny.

Abyste předešli nehodám a poškození spotřebiče, je nezbytné dodržovat tyto pokyny:

VAROVÁNÍ:

 vás varuje před nebezpečím pro vaše zdraví a upozorňuje na možná rizika zranění.







 POZOR: Toto se týká možných nebezpečí pro spotřebič nebo jiné předměty.

Vybalení spotřebiče





1. Vyměte spotřebič z obalu.
2. Odstraňte veškerý obalový materiál, jako jsou fólie, výplňový materiál, stahovací pásky a kartonové obaly.
3. Zkontrolujte úplnost rozsahu dodávky.
4. Pokud je obsah balení neúplný nebo pokud lze zjistit poškození, spotřebič neuvádějte do provozu. Okamžitě jej vraťte prodejci.

Přehled komponent/ Rozsah dodávky

Spotřebič

- 1 Výstup vzduchu
- 2 Otvory pro zavěšení
- 3 Zobrazení teploty ve stupních Celsia (°C)
- 4 Zobrazení času 
- 5 Topení aktivní () 
- 6 Funkce proti zamrznutí () 
- 7 Režim ECO () 
- 8hodinový pruh pro týdenní časovač (0 4 8 12 16 20)
- 9 Časový program (P) 
- 10 Komfortní režim () 
- 11 Aktivní detekce otevřených dveří () 
- 12 Dětská pojistka aktivována ()
- 13 Tlačítko (snížit teplotu)
- 14 tlačítka (nastavení časových programů)
- 15 tlačítka (zastavení nebo vypnutí spotřebiče)
- 16 Tlačítka (nastavit čas)
- 17 Tlačítka (výběr provozního režimu)
- 18 Tlačítka (zvýšení teploty)
- 19 Přívod vzduchu
- 20 Postavte se

Dálkové ovládání

- 1  Vyberte provozní režim
- 2  Nastavte čas
- 3  Snižte teplotu
- 4 5  Vypínání a zapínání podsvícení displeje
- 5  Přihrádky na baterie

- 6 Aktivovat/deaktivovat detekci otevřeného okna
- 7 Zapínání a vypínání dětské pojistky
- 8 Zvyšte teplotu
- 9 Nastavte časové programy
- 10 Zapnutí nebo vypnutí spotřebiče

Bez ilustrace

- 1× Knoflíkový článek (CR2025), již vložený do bateriového prostoru dálkového ovladače
- 2× Stojan
- 4× Montážní konzola
- 6× hmoždinka
- 6× šroub (dlouhý)
- 8× šroub (krátký)

Upozornění pro používání spotřebiče

- Nezapomínejte ohřívač přímo pod zásuvku.
- Ujistěte se, že mezi napájecím kabelem a krytem je dodržena bezpečná vzdálenost.
- Aby se zabránilo přehřátí ohřívače, výstup vzduchu by neměly být zakryty. Zástlony, textilie a všechny hořlavé materiály musí být umístěny minimálně 1 m od výstupu vzduchu.
- Ventilátor nesmí být za žádných okolností používán v místnostech s výbušnými plyny (např. benzín) nebo při práci s hořlavými lepidly nebo rozpouštědly (např. při lepení nebo natírání parket, PVC apod.).
- Nepoužívejte tento ohřívač v malých místnostech, když jsou obsazeno osobami, které nejsou schopny samy opustit místnost, pokud není zajištěn stálý dohled.
- Pokud spotřebič již nepoužíváte, vždy vytáhněte síťovou zástrčku ze zásuvky.

Připojená zátěž

Spotřebič podporuje příkon 1500W.

POZOR: Přetížení!

- Při použití prodlužovacího kabelu musí mít tento kabel průřez alespoň 1,5 mm².
- Nepoužívejte vícenásobnou zásuvku, protože tento spotřebič je příliš výkonný.
- Ke stejnému elektrickému obvodu nepřipojujte žádná jiná výkonná zařízení.

Manipulace s bateriemi

- Nenabíjejte baterie !
- Neotevírejte baterie násilím!
- Baterie nezkratujte ! Zkrat může způsobit, že se baterie velmi zahřejí nebo se dokonce vznítí. To může mít za následek popálení.
- Uchovávejte baterie mimo dosah dětí. Nejsou to hračky.
- Dodržujte polaritu (+/-)!
- Nebezpečí výbuchu! Nevystavujte baterie intenzivnímu teple, jako je sluneční záření, oheň a podobně.
- Z baterií může unikat kyselina. Pokud dálkové ovládání nebudete delší dobu používat, vyjměte baterie.
- Pokud baterie vyteče, nevtírejte tekutinu do očí nebo sliznic. V případě kontaktu si umyjte ruce, vypláchněte oči čistou vodou. Pokud potíže přetrvávají, vyhledejte lékařskou pomoc.
- Baterie se nesmí likvidovat společně s domáckými odpady. Použité baterie odevzdejte na odpovědná sběrná místa nebo prodejci.

Uvedení spotřebiče do provozu

Spotřebič lze použít jako samostatnou jednotku nebo pro montáž na stěnu. Dodržujte příslušné pokyny k instalaci níže.

Montáž stojanů

1. Umístěte spotřebič zády na stůl. Umístěte měkkou příkrývkou pod spotřebič pro ochranu.
2. Umístěte spotřebič tak, aby spodní část spotřebiče přečnívá přes okraj stolu.
3. Připevněte stojany ke spodní straně spotřebiče pomocí osm šroubů součástí dodávky. Šrouby ručně utáhněte vhodným šroubovákem.

Montáž na stěnu

Použijte dodaný montážní materiál. Dodržujte následující instalační výkresy.

- Ujistěte se, že je v blízkosti elektrická zásuvka. Zásuvka musí být volně přístupná.
 - Předem se ujistěte, že ve stěně nejsou žádné kabely nebo trubky, které byste mohli při instalaci poškodit.
 - Montážní držáky musí být pevně připevněny ke stěně pomocí šrouby pro zajištění bezpečné instalace spotřebiče na stěnu.
 - Ujistěte se, že stěna má požadovanou nosnost pro spotřebič.
1. Pro montáž na stěnu potřebujete čtyři montážní držáky, šest dlouhých šroubů a hmoždinky. Pro dva montážní držáky, které jsou namontovány na spodní straně spotřebiče, potřebujete čtyři krátké šrouby.
 2. Vyvrtejte šest otvorů pro montážní držáky podle obrázku. Vzdálenost mezi otvory pro dva jednotlivé otvory v montážních konzolách musí být 320 mm.

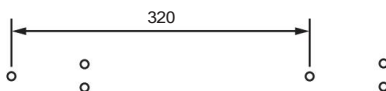

Obě montážní konzoly musí být namontovány podle obrázku.

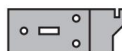

3. Otvory opatříte hmoždinkami. Upevněte montážní držáky ke stěně pomocí šesti šroubů.
4. Umístěte spotřebič přední stranou na stůl. Umístěte měkkou příkrývku pod spotřebič pro ochranu.

5. Nyní namontujte další dva montážní držáky na spodní stranu spotřebiče, jak je znázorněno na obrázku.



Tyto montážní držáky slouží jako distanční podložky.

6. Uchopte spotřebič za boky a zavěste na držák závorky. Všimněte si závěsných otvorů na zadní straně spotřebiče. Zasuňte spotřebič do drážek montážních držáků.

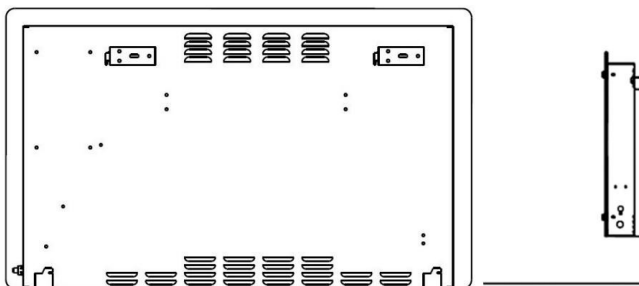

Dálkové ovládání

Lithiový článek v příhradce na baterie dálkového ovladače je při přepravě zajištěn plastovou fólií. Tím se prodlouží životnost baterie. Před prvním použitím dálkového ovladače je nutné odstranit plastovou fólii, aby byl připraven k použití.

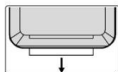

Při provozu se ujistěte, že mezi dálkovým ovládáním a senzorem pod displejem spotřebiče je volný výhled. Když se dosah dálkového ovládání zmenší, je nutné vyměnit baterii. Chcete-li vyměnit baterii, postupujte následovně:

1. Stiskněte zámek ve směru šipky (1).
2. Vytáhněte držák knoflíkové baterie dálkového ovladač (2).
3. Vyměňte článek za baterii stejného typu (CR2025). Ujistěte se, že polarita

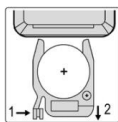

je správná.

4. Zatlačte držák zpět do příhradky na baterie, dokud zacvakne na místo.

Elektrické připojení

1. Ujistěte se, že napětí spotřebiče (viz typový štítek) odpovídá síťovému napětí, které má být použito.
2. Zapojte síťovou zástrčku do řádně instalované uzemněné zásuvky. Zazní signální tón. Poté se zobrazí aktuální okolní teplota.



Poznámky k použití

- Spotřebič je vybaven ochranou proti přehřátí. Když se okolní teplota dosáhne 51°C, spotřebič se vypne.
- Vyhnete se otevírání dveří a oken během provozu topení, protože to zhorší účinek topení.
- Zobrazí se aktuální okolní teplota.
- Nastavení lze provádět pouze během provozu.
- Některá tlačítka jsou umístěna jak na spotřebiči, tak na dálkovém ovladači. Stejná tlačítka mají stejnou funkci.
- Tlačítka na spotřebiči jsou senzorová tlačítka. Funkci provedete lehkým dotykem prstů na tlačítka.
- Každé stisknutí tlačítka je potvrzeno potvrzením tón.
- Pokud není stisknuto žádné tlačítko, displej po 30 sekundách ztmavne.

- Nastavení se automaticky převezmou po cca. 5 sekund.
- Spotřebič si pamatuje, v jakém provozním režimu byl naposledy provozován. Po opětovném zapnutí spotřebiče tlačítkem nebo po zasunutí síťové zástrčky zpět do zásuvky se spotřebič spustí v posledním zvoleném provozním režimu.

- Spotřebič se spustí s plným topným výkonem () při prvním zapnutí nebo po obnovení továrního nastavení.

- Teploty pro dva topné výkony jsou v výrobě nastaveny následovně:

Komfortní režim () = 25°C
 Režim ECO () = 20°C

- Nastavení teploty v komfortním režimu je vždy o 5°C vyšší než v ECO režimu. Pokud změníte teplotu v jednom ze dvou režimů, druhý režim se automaticky upraví.

Úkon

Obsluha spotřebiče je popsána pomocí tlačítek na dálkovém ovladači.



Zapínání/vypínání



- Stisknutím tlačítka zapnete spotřebič.
 - Ukazatel teploty zobrazuje aktuální okolní teplotu.
 - Pouze při prvním zapnutí nebo po obnovení továrního nastavení:
 - Pokud je okolní teplota nižší než 25°C, spotřebič začne topit. Aktivní ohřev je zobrazen symbolem .



- Dalším stisknutím tlačítka spotřebič vypnete.

Výběr provozního režimu

Opakovaným stisknutím tlačítka vyberte mezi následujícími provozními režimy: 

- Komfortní režim ()
 - Spotřebič pracuje s plným výkonem 1500 wattů.
 - Na displeji se objeví symbol . V tomto režimu lze teplotu nastavit mezi 10°C a 50°C.

- ECO režim ()
 - Spotřebič pracuje s polovičním výkonem 750 wattů.
 - Na displeji se objeví symbol . V tomto režimu lze teplotu nastavit mezi 5°C a 45°C.



- Funkce proti zamrznutí ()
 - Spotřebič pracuje s plným výkonem 1500 wattů.
 - Na displeji se objeví symbol . V tomto režimu je teplota pevně nastavena na 6°C a nelze ji měnit.
 - Pokud okolní teplota klesne pod 5°C, spotřebič začne automaticky topit.

• Týdenní časovač (P - P)

Pomocí týdenního časovače lze pro každý den v týdnu nastavit časové období, během kterého má být spotřebič aktivní. Navíc si můžete nastavit, kdy má spotřebič pracovat v komfortním režimu, ECO režimu nebo funkci proti zamrznutí. Další podrobnosti naleznete v kapitole „Týdenní časovač“ a „Programování týdenního časovače“.

Nastavte teplotu

Na displeji bliká nastavená teplota. Po cca. 5 sekund, nastavení se automaticky převezme. Znovu se zobrazí aktuální okolní teplota.

1. Tlačítkem zvolte komfortní režim nebo ECO režim.
2. Stisknutím tlačítka  zvýšíte teplotu. Nebo stiskněte tlačítko  pro snížení teploty.

- Nastavení teploty v komfortním režimu je vždy o 5°C vyšší než v ECO režimu. Pokud změníte teplotu v jednom ze dvou režimů, druhý režim se automaticky upraví.

Dětská pojistka

1. Stisknutím tlačítka  aktivujete dětskou pojistku. The aktivovaná funkce je zobrazena symbolem na displeji. Tlačítka na spotřebiči a na dálkovém ovladači nemají žádnou funkci.
 2. Chcete-li dětskou pojistku deaktivovat, stiskněte tlačítko znovu.
- Funkci můžete také aktivovat a deaktivovat na spotřebiči. Chcete-li to provést, stiskněte a podržte tlačítko cca. 3 pro sekundy.

Vypínání a zapínání podsvícení displeje

Podsvícení můžete vypnout a zapnout jak pomocí dálkového ovladače, tak na spotřebiči.

- Stiskněte tlačítko na dálkovém ovladači.
- Stiskněte a podržte tlačítko na spotřebiči po dobu cca. 3 sekundy.

24hodinový časovač

Spotřebič můžete nastavit tak, aby fungoval po určitou dobu. Lze nastavit pouze celé hodiny.

1. Stiskněte tlačítko . Ukazatel času bliká. začíná

2. Pomocí tlačítka nebo nastavte požadovaný čas. The

nastavení () deaktivuje funkci.

- Pokud okolní teplota stoupne nad 7°C, spotřebič vypne provoz topení.

3. Po uplynutí nastavené doby se spotřebič
přepne do pohotovostního režimu.

- Na displeji času se zobrazí zbývající hodiny.

Z technických důvodů není možné zobrazit zbývající minuty.

- Pokud je zvolen provozní režim „Weekly Timer“, nelze tuto
funkci použít.

Týdenní časovač

- Chcete-li použít týdenní časovač, musíte nejprve nastavit aktuální čas. Aktuální čas je nutné nastavit při prvním uvedení spotřebiče do provozu a při každém odpojení spotřebiče od sítě.
- Dny v týdnu jsou označeny následujícími číslicemi na displeji:

P=1	pondělí	P=5	pátek
P=2	úterý	P=6	sobota
P=3	středa	P=7	Neděle
P=4	čtvrtek		

Nastavte aktuální čas:

1. Tlačítkem **▼** vyberte týdenní režim. Displej ukazuje P.
2. Stiskněte tlačítko **○**. Začne blikat.
3. Vyberte aktuální den v týdnu pomocí tlačítka **↔** nebo **↕**. Zadání potvrďte tlačítkem **○**. Po zobrazení času začnou blikat hodiny (**:**).
4. Tlačítkem **↔** nebo **↕** nastavte aktuální hodinu. Zadání potvrďte tlačítkem **○**. Po zobrazení času začnou blikat minuty (**:**).
5. Tlačítkem **↔** nebo **↕** nastavte aktuální minuty.
6. Počkejte, dokud nepřestane blikat minuty. Nastavení jsou přijata. V hodinovém pruhu bliká horní a dolní pruh aktuální hodiny.

Naprogramujte týdenní časovač

- Provozní režimy určují, kdy má spotřebič fungovat pracovat v jakém provozním režimu.
 - Každý řádek hodinové lišty (0 4 8 12 16 20) představuje jednu hodinu. Spotřebič je aktivován na zvolenou celou hodinu.
 - Horní sloupec představuje plný výkon spotřebiče, spodní sloupec představuje poloviční výkon. Pokud pruhy hodin nesvíti, spotřebič pracuje v protimrazové funkci.
 - Aby funkce fungovala, musí spotřebič zůstat zapnutý v provozním režimu „Týdenní časovač“. Abyste nebyli rušeni osvětlením displeje, lze jej vypnout, jak je popsáno výše.
 - Pokud je spotřebič v aktivované hodině, lze nastavenou teplotu zobrazit nebo změnit pomocí tlačítka **○** nebo **○**.
 - Ujistěte se, že mezi nimi není příliš dlouhá doba kroky programování. Programovací režim se po 5 sekundách automaticky ukončí!
1. Pokud jste tak ještě neučinili, nastavte čas a teplotu, jak je popsáno na straně 17.
 - Jednotlivé teploty nelze nastavit během programování. Použijte se teplota z výchozího nastavení (strana 17).
 2. Tlačítkem vyberte režim týdenního časovače. V hodinovém pruhu bliká horní a dolní pruh aktuální hodiny.

3. Stiskněte tlačítko **○**. Na displeji začne blikat aktuální den P v týdnu.
4. Vyberte den v týdnu, který chcete naprogramovat (P **↔** P) pomocí tlačítka **○**.
5. Tlačítkem zvolte funkci proti zamrznutí (**○**).
6. Přejděte na požadovaný čas začátku pomocí tlačítka **○** nebo **○**.
7. Pomocí tlačítka **○** vyberte, zda má spotřebič pracovat s plným výkonem (**○**) nebo polovičním výkonem (**○**).
8. Pomocí nebo se přesuňte na požadovaný čas zastavení. knoflík. Pruhy se odpovídajícím způsobem zviditelní.
9. Počkejte, dokud P nepřestane blikat. Nastavení jsou příslušná přijata. V hodinovém pruhu bliká horní a dolní pruh aktuální hodiny.

- Chcete nastavit více než jednu topnou periodu za

den, např. topné období 1 od 10-12 hodin, topné období 2 od 16-18 hodin. Naprogramujte dobu ohřevu 1 (body 1-8), jak je popsáno výše. Ihned po bodu 8 začněte znovu bodem 5 a nastavte topnou periodu 2.

Odstranění týdenního programování časovače

1. Tlačítkem vyberte režim týdenního časovače. V hodinovém pruhu bliká horní a dolní pruh aktuální hodiny.
2. Stiskněte tlačítko **○**. Aktuální den P v týdnu na displeji začne blikat.
3. Tlačítkem vyberte d.en v týdnu, kdy se mají změnit dříve naprogramované časy.
4. Tlačítkem zvolte funkci proti zamrznutí (**○**).
5. Přejděte vpřed nebo vzad v čase pomocí tlačítka nebo **○**. Jakmile dosáhnete naprogramovaného času, bude vymazán.

Otevřete Detekce okna

Spotřebič provádí v pravidelných intervalech kontrolu teploty a vypne se, pokud teplota během 20 minut klesne o 5 °C.

1. Stisknutím tlačítka zapnete funkci. sym- na displeji se objeví bol.
 2. Opětovným stisknutím tlačítka funkci vypnete. Symbol zhasne.
- Funkci můžete také aktivovat a deaktivovat na spotřebiči.
- Chcete-li to provést, stiskněte a podržte tlačítko po dobu cca. 3 sekundy.

Ukončení operace

1. Stisknutím tlačítka vypnete spotřebič.
2. Poté vytáhněte síťovou zástrčku ze zásuvky.

Obnovit tovární nastavení

Stiskněte a podržte tlačítka a na spotřebiči po dobu cca. 3 sekundy. Zazní potvrzovací tón a spotřebič se vypne. Obnoví se tovární nastavení.

Ochrana proti přehřátí

Spotřebič je vybaven ochranou proti přehřátí, která způsobí, že se spotřebič v případě přehřátí automaticky vypne.

1. Poté vytáhněte síťovou zástrčku ze zásuvky.
2. Nechte přístroj cca. 10 minut před dalším použitím.

- Pokud mechanismus ochrany proti přehřátí způsobí aplikaci pokud se po krátké době opět vypne, může to znamenat závadu. Vypněte spotřebič a odpojte jej od sítě. Nechte spotřebič zkontrolovat u svého prodejce nebo u našeho zákaznického servisu.

Čištění



VAROVÁNÍ:

- Předtím vždy odpojte spotřebič ze sítě čištění a počkejte, až spotřebič vychladne.
- Při čištění nikdy neponořujte spotřebič do vody. To může vést k úrazu elektrickým proudem nebo požáru.



POZOR:

- Nepoužívejte drátěné kartáče ani jiné abrazivní materiály.
- Nepoužívejte žíravé nebo abrazivní prostředky.
- Prach setřete suchým hadříkem.
- Skvrny lze odstranit vhodně navlhčeným hadříkem.

Prach na ochranné mřížce z výstupu vzduchu

Pokud se na ochranné mřížce nahromadí prach, může dojít k přehřátí.

- Opatrným kartáčováním odstraňte prach.

nebo

- Použijte hubici vysavače na čalounění odstraňte prach.

Úložný prostor

- Při použití jako samostatného spotřebiče doporučujeme skladovat spotřebič v původním obalu, pokud jej nebudete delší dobu používat.
- Před uložením nechte spotřebič vychladnout!
- Spotřebič vždy ukládejte mimo dosah dětí dobře větraném a suchém místě.

Technická data

Modelka:.....PC-GKH 3118

Napájení:.....230V~, 50/60 Hz

Příkon:.....750/1500W

Třída ochrany:.....

Čistá hmotnost: Cca. 5,2 kg

Právo na technické a konstrukční změny v průběhu neustálého vývoje produktu zůstává vyhrazeno.

Tento spotřebič byl testován podle všech platných, aktuálních směrnic CE a vyroben podle nejnovějších bezpečnostních předpisů.

Produktový list

Identifikátor modelu	PC-GKH 3118			Položka		Jednotka	
Položka	Hodnota	symbolu	Jednotka	Položka	Jednotka		
Tepelný výkon				Typ tepelného příkonu, pouze pro elektrická akumulární lokální topidla			
Jmenovitý tepelný výkon	P_{nom}	1,50 kW	manuální regulace nabíjení, s integrovaným termostatem				Ne
Minimální tepelný výkon (orientační)	P_{min}	0,75 kW	manuální regulace nabíjení tepla se zpětnou vazbou na pokojovou a/nebo venkovní teplotu				Ne
Maximální trvalý tepelný výkon	$P_{max,c}$	1,50 kW	elektronické řízení tepelného nabíjení se zpětnou vazbou na pokojovou a/nebo venkovní teplotu				Ne
Spotřeba pomocné elektřiny Při jmenovitém žáru			tepelný výkon podporovaný ventilátorem				Ne
výstup	e_{lmax}	0,000 kW	Typ tepelného výkonu/regulace pokojové teploty				
Při minimálním žáru	e_{lmin}	0,000 kW	Typ tepelného výkonu/regulace pokojové teploty				Ne
výstup			žádná regulace pokojové teploty				

Ne

PC-GKH3118_IM

01.09.23

	elektronická regulace pokojové teploty plus denní časovač	Ne
	elektronická regulace pokojové teploty plus týdenní časovač	Ano
	Další možnosti ovládání	
	regulace pokojové teploty s detekcí přítomnosti	Ne
	regulace pokojové teploty, s detekcí otevřeného okna	Ano
	s možností ovládání vzdálenosti	Ano
	s adaptivním řízením startu	Ne
	s omezením pracovní doby	Ano
	se snímačem černé žárovky	Ne
Kontaktní údaje	Clatronic International GmbH, Industriering Ost 40, 47906 Kempen, Německo	



Likvidace baterie

Likvidace



Jako spotřebitel máte ze zákona povinnost vrátit staré baterie/akumulátory.

Váš spotřebič obsahuje baterie. Pokud jsou tyto baterie vybité, postupujte podle následujících pokynů:

POZOR:

Baterie/akumulátory se nesmí likvidovat s domovním odpadem!

- Před likvidací přístroje vyjměte baterie (baterie) z dálkového ovladače.
- Vybité baterie odevzdejte na příslušné sběrné místo nebo k prodejci.
- Informace vám může poskytnout vaše město nebo místní úřad o veřejných sběrných místech.



Význam symbolu „Popelnice“.

Chraňte naše životní prostředí: nevyhazujte elektrická zařízení do domovního odpadu.

Veškerá elektrická zařízení, která již nebudete používat, vraťte na sběrná místa určená k jejich likvidaci.

To pomáhá zabránit potenciálním dopadům nesprávné likvidace na životní prostředí a lidské zdraví.

To přispěje k recyklaci a dalším formám opětovného využití elektrických a elektronických zařízení.

Informace o tom, kde lze zařízení zlikvidovat, získáte od místního úřadu. Váš prodejce a smluvní partner je rovněž povinen bezplatně převzít starý spotřebič zpět.

