

DOMO

MIKROHULLÁMÚ SÜTŐ



Használati útmutató

DOMO DO2924

Termelő: Linea2000, Dompel 9, 2200 Herentals, Belgium. Tel: +32 14 21 71 91; info@linea2000.be

JÓTÁLLÁS

A készülékre 2 év garancia van. A garanciális időszakban a gyártó garanciát vállal minden gyártói hibára. A hiba előfordulása esetén a készüléket megjavítják vagy szükség esetén kicserélik. A garancia nem érvényes a helytelen használatból fakadó meghibásodásra, amennyiben a használó nem követi a használati utasításban leírtakat, illetve amennyiben a készülék harmadik fél által lett javítva. A jótállás az eredeti pénztárblokkal érvényes. Minden, a kopásnak kitett alkatrészre nincs érvényben a garancia. Amennyiben a készülék a garanciális két éven belül elromlik, a készüléket a pénztárblokkal együtt hozza vissza a boltba, ahol vette.

Készülék típuszáma

Modell **DO2924**

Név

Cím

Vásárlás dátuma

HULLADÉKKEZELÉS

Ha az itt látható jel fel van tüntetve a terméken, illetve a csomagolásán, akkor a termék nem kezelhető háztartási hulladékként. A készüléket el kell vinni az elektromos és elektronikus berendezések újrahasznosítására alkalmas gyűjtőhelyre. A termék helyes hulladékkezelésével segíti megakadályozni a környezetre és az emberek egészségére gyakorolt lehetséges negatív hatásokat, amelyeket a termék nem megfelelő hulladékkezelése okozhat. A termék újrahasznosításáról további információkért, kérem keresse fel a helyi illetékes irodát, a háztartási hulladék ártalmatlanítási szolgálatot, illetve azt az üzletet ahol vásárolta a terméket. A csomagolás újrahasznosítható. Kérem, kezelje a csomagolást környezettudatosan.



Amennyiben a tápkábel sérült, azt ki kell cseréltetni a gyártóval, a szolgáltatóval vagy hasonlóan képzett személlyel a kockázat elkerülése érdekében.

BIZTONSÁGI ÚTMUTATÓ

A következő alapvető óvintézkedéseket mindig kövesse elektromos készülék használatakor:

A készüléket 8 éves kor feletti gyerekek, illetve csökkentett fizikai, érzékszervi vagy szellemi képességekkel rendelkező személyek használhatják, abban az esetben, ha megértik a termék biztonságos használatát és tudomásul veszik a használattal járó kockázatot.

Gyerekek nem játszhatnak a készülékkel.

A termék tisztítása és karbantartása nem végezhető el 8 évnél fiatalabb, felügyelet nélküli gyerekek által. Tartsa a készüléket távol a 8 évnél fiatalabb gyerekektől.

Ezt a készüléket háztartásban és hasonló környezetbe kell használni, például:

- Boltok, irodák és munkahelyek személyzeti konyháján.
- Tanyaházakban.
- Hotelekben, motelekben és egyéb szállóhelyeken.
- Panziókban.

Figyelem: Ez a készülék nem használható külső időzítővel vagy külön távirányítóval.

Használat előtt ellenőrizze, hogy a hálózati tápfeszültség megfelel-e a készülék címkéjén feltüntetett jelzéseknek.

Illetve, hogy a fali aljzat le van rendbesen földelve. Ne engedje, hogy a kábel az asztal szélénél lelógjon.

A tüzeset elkerülése érdekében az alapvető óvintézkedéseket tartsa be, a következőket is beleértve:

- a) Ne főzze túl az ételt.
- b) Csak mikrohullámú sütőkben használható edényeket használjon. Távolítsa el a papír vagy műanyag anyagokat, mielőtt bármit a sütőbe helyez.
- c) **Figyelmeztetés:** A folyadékokat és egyéb élelmiszereket nem szabad lezárt tartályokban felmelegíteni, mivel robbanhatnak.
- d) Ne távolítsa el a fedelet
- e) Ne melegítsen olajat vagy zsírt a mély sütéshez, mivel az olaj hőmérséklete nem szabályozható.
- f) Mikor papír vagy műanyag tartóban melegíti az ételt, mindig tartsa a szemét a sütőn, mert felgyulladhat.

Ha füstöt észlel, kapcsolja ki vagy húzza ki a készüléket, hagyja becsukva az ajtót, hogy elfojthassa a lángokat.

A túlzott mikrohullámú sütő energiájának csökkentése érdekében, kövesse az alábbiakat:

- a) Ne használja a sütőt nyitott ajtóval, mivel káros mikrohullámú energiát bocsáthat ki.
- b) Fontos, hogy ne szakítsa meg vagy ne zavarja a biztonsági reteszelt.
- c) Ne helyezzen semmilyen tárgyat a sütő elülső felületének és az ajtó közé, vagy hagyja, hogy a talaj vagy a tisztító maradék felhalmozódjon a tömítőfelületeken.

Figyelmeztetés: Ha az ajtó vagy az ajtó tömítése megrongálódott, a sütőt csak akkor szabad újra működtetni, ha azt egy illetékes szakember megjavította.

A forgó tálcá eltörésének megakadályozása érdekében:

- a) Hagyja a tálcát lehűlni mielőtt letisztítja.
- b) Ne tegyen forró tálcát vagy edényt a hideg forgó tálcára.
- c) Ne tegyen fagyasztott ételt vagy edényt a forró forgó tálcára.

UTASÍTÁS:

- Ne engedje, hogy a tápkábel lelógjon a pultról, illetve hogy forró felületre kerüljön.
- Amennyiben a tápkábel sérült, azt ki kell cseréltetni a gyártóval, a szolgáltatóval vagy hasonlóan képzett személlyel a kockázat elkerülése érdekében.
- Használat közben a készülék felmelegszik. Ne érintse meg a sütő belsejében lévő fűtő elemeket.
- Lassan emelje fel az edények fedelének legtávolabbi szélét és a mikrohullámú műanyag csomagolást, és óvatosan nyissa ki a pattogatott kukoricát és a sütőzsákokat, távol tartva azokat az arcától.
- Fokozott óvatossággal járjon el, ha gyerekek vannak a készülék közelében.
- Bármilyen kiegészítő, ami nem a gyártó által javasolt balesetet okozhat.
- Ne tároljon ételt vagy bármi egyébét a sütőben.
- Ne használja a sütőt, ha nincs benne étel vagy ital. Ez rongálja a sütőt.
- Ne használja, illetve ne tartsa szabadtéren a készüléket.
- Figyelmeztetés: Ha az ajtó vagy az ajtó tömítése megrongálódott, vagy a sütő meghibásodott, akkor a sütőt csak akkor szabad működtetni, ha azt egy hivatalos szakember megjavította.
- Az italok mikrohullámú melegítése késleltetett eruptív forralást eredményezhet; ezért óvatosan fogja a tárolót.
- Ne használja a mikrohullámú sütőt víz közelében, vizes talajon vagy medence közelében.
- Ne használjon súroló tisztítószeret vagy éles fémkaparókat a sütőüveg üvegének tisztításához, mivel megkarcolhatják a felületet, ami az üveg megrongálódásához vezethet.
- A mikrohullámú sütő lámpája más célra nem használható.
- A mikrohullámú sütő célja az étel és ital felmelegítése. Élelmiszer vagy ruházat szárítása, melegítő párnák, papucsok, szivacsok, nedves ruhák és hasonló melegítése sérülés, gyulladás vagy tűz kockázatához vezethet.
- Figyeljen oda, hogy gyerekek ne játszanak a készülékkel.
- A készülék külső felülete vagy ajtaja működés közben meleg lehet.
- Figyelmeztetés: Elérhető részek forrók lehetnek működés közben. Fiatal gyerekeket tartsák távol a készüléktől.
- Használat közben a készülék forró lehet. Legyen óvatos, hogy ne érintse meg a fűtő elemeket a sütő belsejében.
- A felületek használat közben forróak lehetnek:
- Csak háztartásbeli használatra készült.
- Használat előtt, távolítson el minden promóciós matricát és csomagoló anyagot.
- Figyelem: semmilyen ital vagy étel nem melegíthető lezárt dobozban, mivel robbanásveszélyes.
- Figyelem: nem szakemberek számára kockázatos eltávolítani a készülék fedelét, mivel ez ad védelmet a mikrohullámú energiával szemben.
- Figyelem: Csak abban az esetben engedje gyerekek számára, hogy felügyelet nélkül használják a készüléket, ha megfelelő instrukciókat megkapták a készülék helyes és biztonságos használatát illetően, illetve hogy megértsék a nem megfelelő használat kockázatát.
- Kizárólag mikrohullámú sütőben használható eszközöket használjon.
- A készüléket rendszeresen tisztítsa, minden ételmaradékot távolítsa el.
- Mikor papír vagy műanyag csomagolásban melegít ételt, mindig figyelje a sütőt, mivel a meggyulladás veszélye fennáll.
- Ha füstöt észlel, kapcsolja ki a készüléket és csatlakoztassa le az áramkörrel, hagyja az ajtaját csuka a lángok elfojtása érdekében.
- Ne süsse túl az ételt.
- Ne használja a sütő vázát tárolásra. Ne tároljon semmit, például kenyeret, sütit stb. a sütőben.
- Távolítsa el a huzalkötésekről és a fém fogantyúkról a papírt vagy műanyag csomagolást/zacskót mielőtt a sütőbe helyezné.
- A készüléket a telepítési útmutatónak megfelelően telepítse és helyezze el.
- Tojást és egész kemény tojást ne melegítsen a sütőben, mivel felrobbanthat, akár a mikrohullámú süstést követően is.
- A készüléket csak a jelen kézikönyvben leírt célokra és a leírtaknak megfelelően használja. Ne használjon a készülékben maró vegyi anyagokat, gőzöket. A készülék melegítésre készült. Nem ipari vagy laboratóriumi használatra tervezték.

- A sütő használat közben felmelegedhet. Tartsa távol a tápkábelt a forró felületektől és részekről, illetve ne fedje le a sütőt semmivel.
- Ne engedje a tápkábelt az asztal sarkán, vagy a pultról lógni.
- A készülét tisztán tartásának elmulasztása a sütő megrongálódásához vezethet és veszélyes helyzetet eredményezhet.
- Az ételes üvegek és a bébiétel dobozokat mindig rázza fel vagy keverje meg. A hőmérsékletet ellenőrizze fogyasztás előtt, hogy ne égesse meg magát.
- Az italok melegítésekor későbbi, kitörő forrás lehetséges, ezért ügyeljen mikor az üveget megfogja.
- A készüléket szekrénybe ne helyezze.
- Ne tisztítsa a készüléket gőztisztítóval.
- Ne használjon súrolószereket vagy éles fém kaparót a sütő üveg ajtajának tisztításához, mivel megkarcolhatják a felületet, az üveg össze is törhet.
- Használat közben a készülék belseje forró lehet. Ne érjen a sütő belsejében található fűtő elemekhez.

ÓVINTÉZKEDÉSEK, HOGY NE TEGYE KI MAGÁT ÉS KÖRNYEZETÉT TÚLZOTT MIKROHULLÁMÚ ENERGIÁNAK

Ne próbálja a sütőt nyitott ajtóval működtetni, mivel ez káros mikrohullámú energia kibocsátáshoz vezet.

Fontos, hogy ne törje el és ne rongálja meg a biztonsági reteszeket.

- Ne tegyen semmilyen tárgyat a sütő elülső része és az ajtó közé, illetve ne hagyja, hogy föld vagy tisztításból való maradék felhalmozódjon a tömítőfelületen.
- FIGYELEM: Ha az ajtó vagy az ajtó tömítés megrongálódott, a készüléket ne használja, javíttassa meg egy szakemberrel.
- Ha a készülék nincs megfelelően karbantartva, megrongálódhat, ami a sütő élettartamára is hatással lehet, illetve veszélyes helyzetet okozhat.

MILYEN ANYAGOK HASZNÁLHATÓAK A MIKROHULLÁMÚ SÜTŐBEN?

- A lenti listán olvashatják, hogy milyen anyagokat használhatnak és milyeneket nem a mikrohullámú sütőben. Ha bizonytalan, vagy nem találja az adott anyagot a listán, tesztelje le a következőképpen:
- Töltsön meg egy mikrohullámú sütőbe tehető edényt egy csésze hideg vízzel (250 ml) és a kérdéses anyaggal.
- A maximális hőmérsékleten melegítse 1 perc hosszúra.
- Óvatosan nézze meg az anyagot. Ha az üres edény forró, ne használja mikrohullámú sütőben.
FIGYELEM: Ne haladja meg az 1 perces sütési időt.

Anyagok, amiket ne használjon mikrohullámú sütőben

- Alumínium tálca: olvadás esélyes. Tegye át az ételt egy mikrohullámú sütőben használható edénybe.
- Élelmiszerdoboz, fém fogantyúval: olvadás esélyes. Tegye át az ételt egy mikrohullámú sütőben használható edénybe.
- Fém vagy fém díszítéses edény: fém megvédi az ételt a mikrohullámú energiától. Olvadáshoz vezethet.
- Fém csavarok: olvadást vagy tüzet okozhat a sütőben.
- Papír táska: tűzhöz vezethet.
- Műanyag hab: műanyag hab megolvadhat vagy ha magas hőmérsékletnek van kitéve, beszennyezheti a benne lévő folyadékot.
- Fa: a fa kiszárad a sütőben, eltörhet vagy megrepedhet.

MŰSZAKI ADATOK

NÉVLEGES FESZÜLTSG: **230 V 50 HZ**

NÉVLEGES BEMENETI TELJESÍTMÉNY (MIKROHULLÁM) **1250 W**

NÉVLEGES KIMENETI TELJESÍTMÉNY (MIKROHULLÁM) **800 W**

SÜTŐ KAPACITÁS: **23 L**

FORGÓTÁBLA ÁTMÉRŐ: **27 cm**

TARTOZÉKOK

1. Biztonsági reteszelő rendszer
2. Megfigyelési ablak
3. Forgóasztal tengelye
4. Forgóasztal gyűrű szerelvény
5. Üveg lemezjátszó
6. Vezérlőpult

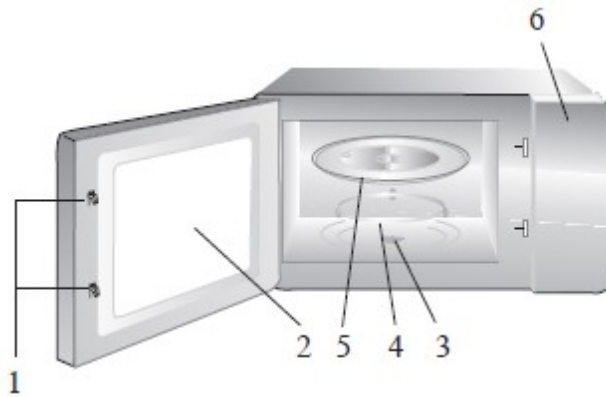

ELSŐ HASZNÁLAT ELŐTT

- Távolítson el minden csomagoló anyagot és matricát.
- Tisztítsa meg a készüléket a 'Tisztítás és karbantartás' fejezetben leírtaknak megfelelően.

KÖTELEZŐ TELEPÍTÉS

- Először helyezze be a forgóasztal gyűrűt a mikrohullámú sütő közepére.
- Tegye a forgótálcát a csúsrúra. Győződjön meg róla, hogy a forgótálca közepe megfelelően van hozzáillesztve a forgótálca tengelyhez.

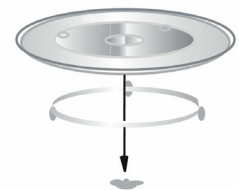

FIGYELEM:

- Soha ne tegye fejjel lefelé az üvegtálcát. Soha ne gátolja az üvegtálcát.
- Mind az üvegtálcát és a forgótálca gyűrű berendezést használja minden sütésnél.
- Az összes étel és tál legyen az üvegtálcára helyezve minden egyes sütéskor.
- Ha az üvegtálca vagy a forgótálca gyűrű berendezés eltörik vagy megped, keresse fel az Önhöz legközelebbi hivatalos szervíz központot.

INSTALLÁCIÓ

- Ellenőrizze, hogy van-e sérülés a készülken, mint horpadás vagy sérült ajtó. Ne használja a készüléket, ha sérült. Távolítsa el a védőborítást a készülékről, ami a karcolódások ellen védte a készüléket.
- Válassza ki a sütő helyét, olyan helyet válasszon, ahol van elég tér a légáramláshoz.
- Legalább 85 cm magasságra helyezze a készüléket.
- Ügyeljen arra, hogy a bal, a jobb és a hátsó része a készüléknek minimum 10 cm-re legyen a faltól, szekrénytől.
- A készülék tetejétől számítva legalább 20 cm hely legyen.
- Soha ne távolítsa el a készülék alján lévő lábakat.
- A szabad légáramlás blokkolása a sütő meghibásodásához vezethet.
- A készülék rádiótól, TV-től olyan messzire tegye, amennyire lehetséges, mivel a sütő vételi problémát okozhat.
- Csatlakoztassa a sütő konnetkorját fali csatlakozóhoz, ellenőrizze, hogy az otthoni feszültség megfelel-e a készüléken feltüntetettnek.
- Figyelem: Ne tegye a készüléket sütő felé, vagy egyéb hőtermelő készülék közelébe. Megrongálhatják a készüléket és a garancia érvényét veszti.
- A készülék elérhető részei felforrósodhatnak használat közben.

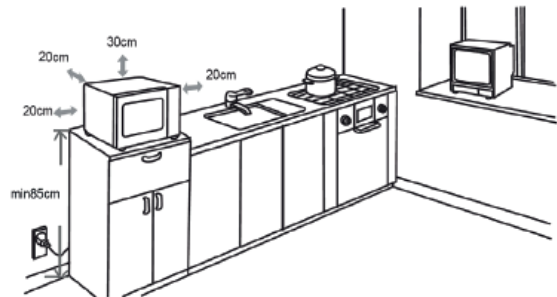

VEZÉRLŐPULT ÉS HASZNÁLAT

1. Funkció gomb
2. Paraméter gomb

Óra beállítása

1. Tekerje a funkció gombot a  állásra. A kijelzőn lévő idő indikátor villogni kezd.
2. Tekerje a paraméter gombot a pontos időt jelző, 0 és 23 közötti számra.
3. Nyomja meg a “Start/+30s/confirm”-t a megerősítéshez. A perc jelző ekkor villogni kezd.
4. Tekerje a paraméter gombot a megfelelő számra 0 és 59 között, hogy beállítsa a pontos percet.
5. Nyomja meg a “Start/+30s/confirm” -t a megerősítéshez.



Időzítő beállítása

1. Tekerje a funkció gombot a(z)  állásra. A kijelző a “00:00” mutatja.
2. Tekerje a paraméter gombot a kívánt időtartamra, maximum 95 percre.
3. Nyomja meg a “Start/+30s/confirm” -t a megerősítéshez.
4. **Mikor a beállított idő véget ér egy jelző hangot fog hallani ötször egymás után.**

Mikrohullámúsütő

Gyors sütés

1. Nyomja meg: “Start/+30s/confirm”
2. A sütés automatikus elindul a maximum teljesítményen 30 másodpercig. A gomb többszöri megnyomásával növelheti a sütési időt, gombnyomásonként 30 másodperccel egészen 95 percig.

Általános használat

1. Helyezze az ételt az üveg forgótányérra, majd csukja be az ajtót. Győződjön meg arról, hogy a mikrohullámú sütőbe tehető tányéron, edényben van az étel. Állítsa be a kívánt teljesítményt a funkció gombbal.

A beállítások iránymutatásához az alábbi táblázat segít:

Teljesítmény	Beállítások	Használat
Low	10 %	Melegen tartás, jégkrém puhítása
M. Low	30 %	Italok vagy levesek
Medium	50 %	Lassú főzés: pörkölt, hal...
M. High	80%	Normál főzés: rizs, hal, csirke, hús
High	100 %	Gyors főzés: melegítés, vízforralás, zöldségek

2. Állítsa be a kívánt időtartamot a paraméter gomb segítségével.
3. Nyomja meg a “Start/+30s/confirm” gombot a sütés megkezdéséhez.
4. Sütés közben bármikor kinyithatja a sütő ajtaját. A készülék automatikusan felfüggeszti a sütést. Mikor folytatni szeretné a sütést csukja be az ajtót és nyomja meg a “Start/+30s/confirm” gombot.
5. **Mikor a beállított idő véget ér egy jelzőhangot fog hallani.**

Újra melegítés

1. Tekerje a funkció gombot a(z)  állásra. A kijelzőn a “200” jelenik meg.
2. Tekerje a paraméter gombot a kívánt tömeghez: 200, 400 or 600 g.
3. **Nyomja meg a “Start/+30s/confirm” -t a megerősítéshez.**

Kiolvasztás súly alapján

1. Tekerje a funkció gombot a(z)  állásra. A kijelzőn “dEF1” jelenik meg.
2. Tekerje a paraméter gombot a kívánt tömeghez: 100 és 2000 g között.
- 3. Nyomja meg a “Start/+30s/confirm” -t a megerősítéshez.**

Kiolvasztás idő alapján

1. Tekerje a funkció gombot a(z)  állásra. A kijelzőn a “dEF2” jelenik meg.
2. Tekerje a paraméter gombot a kívánt időtartamhoz, 0:05 és 95:00 között.
- 3. Nyomja meg a “Start/+30s/confirm” -t a megerősítéshez.**

Auto menü

1. Tekerje a funkció gombot a(z)  állásra..
2. 8 előre beállított funkció közül választhat (A1-A8) a paraméter gombbal.
További információért nézze meg a lenti táblázatot.
3. Nyomja meg a “Start/+30s/confirm” -t a megerősítéshez.
4. Tekerje a paraméter gombot a súly (g) beállításához.
- 5. Nyomja meg a “Start/+30s/confirm” -t a megerősítéshez.**

Menu	Súly (g)	Kijelző
Pizza (A-1)	200 g	200
	400 g	400
Hús (A-2)	250 g	250
	350 g	350
	450 g	450
Növényi (A-3)	200 g	200
	300 g	300
	400 g	400
Paszta (A-4)	50g (450 ml víz)	50
	100g (800 ml víz)	100
Krumpli (A-5)	200 g	200
	400 g	400
	600 g	600
Hal (A-6)	250 g	250
	350 g	350
	450g	450
Italok (A-7)	1 (120ml)	1
	2 (240 ml)	2
	3 (360 ml)	3
Pattogatott kukorica (A-8)	50 g	50
	85 g	85
	100 g	100

Gyerekszár

Zárás: Nyomja meg a "Stop/clear" -t , három másodpercig tartsa lenyomva. Egy jelző hangot fog hallani. A kijelző egy lakatot mutat.

Nyitás: Nyomja meg a "Stop/clear" -t , három másodpercig tartsa lenyomva. Egy jelző hangot fog hallani. A kijelzőről a lakat eltűnik.

Eco funkció

Eco funkció bekapcsolása: Nyomja meg a "Stop/clear"-t kétszer egymás után, 1 másodpercen belül. A kijelzőn megjelenik: "ECO" felirat, az eco funkció bekapcsol. Ha a készüléket 1 percnél hosszabban nem használják, készenléti állapotba kapcsol. Az ajtó kinyitásakor a belső világítása 1 perc múlva kialszik.

Eco funkció kikapcsolása: meg a "Stop/clear"-t kétszer egymás után, 1 másodpercen belül. A kijelzőn megjelenik az "OFF" felirat, az eco funkció kikapcsol. A kijelző és a belső világítás bekapcsolva marad.

TISZTÍTÁS ÉS KARBANTARTÁS

- A sütet gyakorta kell tisztítani és az ételmaradékokat eltávolítani belőle.
- Csatlakoztassa le a készüléket az áramforrásról tisztítás előtt. Ne merítse a készüléket vízbe vagy egyéb folyadékba.
- A sütő tiszta állapotban tartásának elmulasztása olyan felület károsodásához vezethet, amely hátrányosan befolyásolhatja a készülék élettartamát, és veszélyes helyzetet eredményezhet
- Soha ne használjon maró mosószert, benzint, súroló por vagy fém ecset a készülék bármely részének tisztításához.
- Ne távolítsa el a hullámvezető fedőt.

FIGYELEM: Csak abban az esetben engedje gyerekeknek használni a sütőt, ha megfelelő használathoz szükséges információk birotkában van, tudja, hogy kell biztonságosan kezelni a készüléket és megértette a rossz használat veszélyeit.

- Minden használat után tisztítsa meg a készülék belsejét egy enyhén nedves ruhával.
- Tisztítsa meg az alkatrészeket – például: grill, üveg fogótányér stb. – enyhén mosószeres melegvízben.
- Az ajtót, a zár és a vezérlőpult enyhén nedves ruhával tisztítható.

PROBLÉMÁK ÉS LEHETSÉGES MEGOLDÁSAIK

A mikrohullámú sütő zavarja a rádiót, TV-t.

Ez normális. This is normal. A vételt megzavarhatja a mikrohullámú sütő működése.

A sütőben lévő világítás homályos.

Alacsony teljesítményen való sütéskor a sütőben lévő fény kevésbé erős. Ez normális.

A sütő elindult, mikor nem volt benne étel. A sütő üresen működik.

Azonnal kapcsolja ki a sütőt. Soha ne használja úgy, hogy nincs benne étel. Nagyon veszélyes.

A sütő nem melegszik fel.

Győződjön meg róla, hogy megfelelően van becsukva az ajtó.

A forgó üvegtányér zajt ad ki a sütő használatakor.

A sütő belseje, vagy a gyűrűk, amiken a forgó üvelap fekszik piszkosak lehetnek. Tisztítsa meg a sütőt az útmutatásnak megfelelően.