

PROFI COOK®

Inštrukcie na používanie



Teplovzdušná fritéza PC-FR 1286 H



Vývoj kouře a zápachu

Před prvním použitím

Na topném tělese je ochranná vrstva, která se při zahřívání zařízení spálí. To může způsobit mírný vývin kouře a zápachu při používání spotřebiče, který však po několika cyklech používání odezní. Nejedná se o závadu.

- Pokud je topné těleso volně přístupné, můžete tento vývoj kouře minimalizovat tím, že topné těleso před prvním otřením lehce navlhčeným hadříkem otřete.
použití.
- Nepoužívejte žádné čisticí prostředky!
- Otřete suchým hadříkem.
- Příklad zapínejte až po úplném vyschnutí.
- Vždy zajistěte dostatečné větrání.

Prehľad komponentov

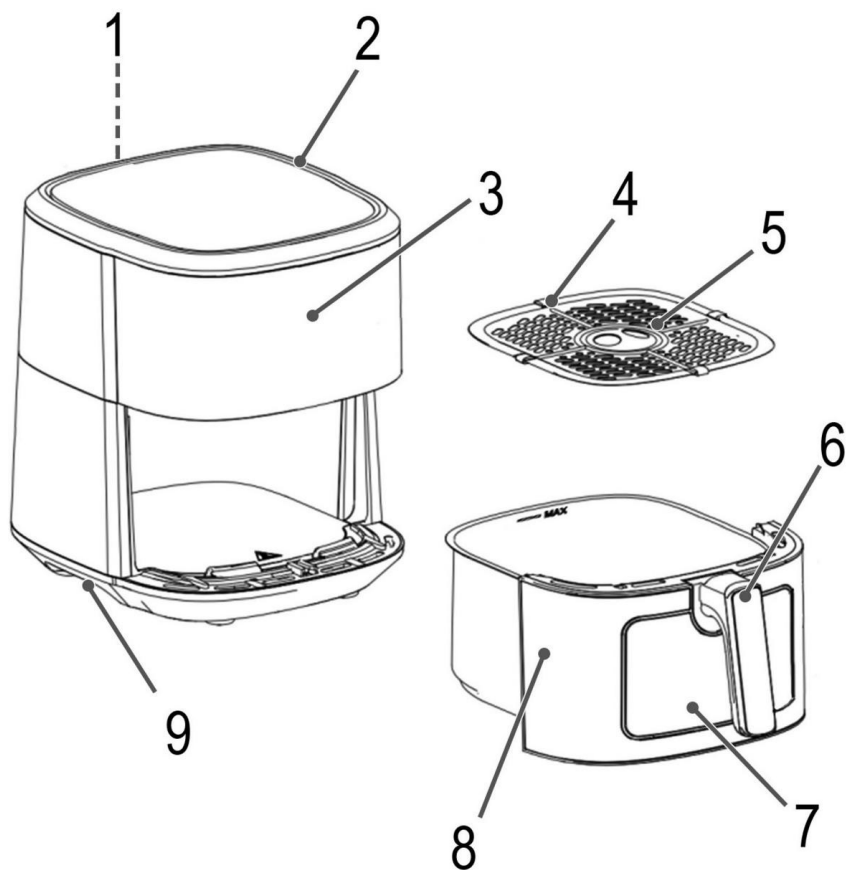

DOMOV

Inštrukcie na používanie

Ďakujeme, že ste si vybrali náš produkt. Dúfame, že sa vám používanie spotrebiča bude páčiť.

Pred použitím tohto spotrebiča si pozorne prečítajte návod na použitie a samostatne priložené bezpečnostné pokyny.

Tieto dokumenty vrátane záručného listu, účtenky a ak je to možné, škatule s vnútorným obalom uschovajte na bezpečnom mieste. Ak spotrebič odovzdávate tretej strane, vždy priložte všetky príslušné dokumenty.

Symbole v týchto návodoch na použitie

Dôležité informácie pre vašu bezpečnosť sú špeciálne označené. Aby ste predišli nehodám a poškodeniu spotrebiča, je nevyhnutné dodržiavať tieto pokyny:



VAROVANIE:



To vás upozorní na nebezpečenstvo pre vaše zdravie a varuje vás pred možným rizikom zranenia.



POZORNOSŤ:

Týka sa to možných nebezpečenstiev pre spotrebič alebo iné predmety.

Obsah

Prehľad komponentov	
Vybalenie spotrebiča	
Prehľad komponentov/rozsah dodávky.....	
Upozornenia na používanie spotrebiča	
Poznámky k použitiu.....	
Miesto.....	
Elektrické pripojenie	
Pohotovostný režim (stav pripravenosti).....	
Zapnutie/vypnutie spotrebiča.....	
Vnútorné osvetlenie.....	
Pred prvým použitím.....	
Poznámky k použitiu	
Funkčné tlačidlá	 
Nastavenie teploty () a času varenia ()	
Doprava.....	
Automatické programy	
Prerušenie prevádzky	
Koniec prevádzky.....	
Čistenie.....	
Skladovanie.....	
Riešenie problémov.....	
Technické dáta	
Likvidácia.....	
Význam symbolu "odpadkového koša"	

Vybalenie spotrebiča

1. Vyberte spotrebič z obalu.
2. Odstráňte všetok obalový materiál, ako sú fólie, výplňový materiál, káblové zväzky a kartónové obaly.
3. Skontrolujte úplnosť rozsahu dodávky.
4. Ak je obsah balenia neúplný alebo ak Poškodenie je možné zistiť, spotrebič nepoužívajte. Okamžite ho vráťte predajcovi.

Prehľad komponentov/ Rozsah dodávky

Zariadenie

- 1 Otvory na výstup vzduchu
- 2 Prívody vzduchu
- 3 Konzola
- 4 silikónové gombíky
- 5 Vložka obrazovky
- 6 Rukoväť misy na vyprážanie
- 7 Okno displeja
- 8 Nádoba na vyprážanie
- 9 Zapustená rukoväť

Konzola

Automatické programové tlačidlá:

French Fries

Chicken Wings

Chicken

Fish

Steak

Pizza

Cake

Vegetables

Potatos

Defrost

(Funkcia rozmrazovania/udržiavania teploty)



Tlačidlo (vnútorné osvetlenie)

Tlačidlo  (skrátte čas/teplotu varenia)

Tlačidlo  (vyberte čas/teplotu varenia)

Tlačidlo  (predĺženie času/teploty varenia)

Tlačidlo  (pripravené na prevádzku / pohotovostný režim / spustenie / zastavenie varenia)

Upozornenia na používanie spotrebiča



VAROVANIE: Nebezpečenstvo popálenia!

- Panvice sa dotýkajte iba za rukoväť.
V prípade potreby použite chňapky.
- Počas prevádzky môže z výstupu vzduchu unikať horúca para. Eso. Udržujte dostatočnú vzdialenosť.



POZORNOSŤ:

- Vstupné a výstupné otvory vzduchu by nemali byť zakryté, aby sa zabezpečila dostatočná cirkulácia vzduchu.
- Udržujte dostatočnú bezpečnú vzdialenosť (30 cm) od ľahko horľavých predmetov, ako je nábytok, záclony atď.!
- Neprevádzkujte spotrebič pod nástennými skrinkami kvôli stúpajúcemu teplu a výparom.
- Nie tamper s bezpečnostným spínačom.

- Preťaženie! Nepoužívajte viacnásobnú zásuvku, pretože toto zariadenie je príliš výkonné.

Poznámky k použitiu

Miesto

- Spotrebič umiestnite na protišmykový, rovný a žiaruvzdorný povrch.
- Neumiestňujte spotrebič chrbtom priamo k stene.
- Nikdy neumiestňujte spotrebič ani napájací kábel na horúce povrchy alebo do blízkosti zdrojov tepla (napr. sporák, varná doska).

Elektrické pripojenie

Pred zasunutím sieťovej zástrčky do zásuvky sa uistite, že sieťový objtage zodpovedá objtage spotrebiča. Informácie nájdete na typovom štítku.



Pohotovostný režim (stav pripravenosti)

Spotrebič je v pohotovostnom režime iba po stlačení tlačidla, rozsvieti sa. Spotrebič je prepne do pohotovostného režimu v nasledujúcich situáciách:



- Keď je sieťová zástrčka zapojená.
- Ak nestlačíte žiadne tlačidlo po dobu 60 sekúnd.
- Po uplynutí nastaveného času varenia. Predtým sa na displeji krátko zobrazí . Je počuť 6 signálnych tónov.

Zapnutie/vypnutie spotrebiča



Pomocou tlačidla zapnete a vypnete spotrebič.

- Hneď ako spotrebič zapnete, displej je pripravený na použitie.
- Po uplynutí času sa na displeji zobrazí . Ventilátor sa nakrátko spustí, aby sa spotrebič ochladil. Potom zaznie 6 signálnych tónov a spotrebič sa prepne do pohotovostného režimu.

Vnútročné osvetlenie

Vnútročné osvetlenie v spotrebiči môžete zapínať a vypínať tlačítkom.

Pred prvým použitím

- Na vykurovacom telese je ochranná vrstka. Ak to chcete odstrániť, nechajte zariadenie bežať cca. 15 minút bez obsahu. Mierny dym a zápach sú počas tohto procesu normálne. Zabezpečte dostatočné vetranie.



VAROVANIE:

Pred čistením nechajte spotrebič vychladnúť!

- Odpojte spotrebič zo siete.
- Pred použitím utrite nádobu na vyprážanie, vložku sita a vnútro spotrebiča.

Poznámky k použitiu



- Tento spotrebič je určený na prípravu pevných potravín. Nepripravujte v ňom polievky ani iné tekuté jedlá.
- Bezpečnostný spínač zabraňuje používaniu spotrebiča bez nádoby na vyprážanie.
- Najlepšie výsledky dosiahnete, ak nádobu na vyprážanie nenaplníte viac ako značka MAX. Panvicu nikdy neprepíňajte, aby sa potraviny nedostali do kontaktu s vykurovacím telesom.
- Do panvice nikdy nepridávajte olej ani inú tekutinu. kontajner. Na dosiahnutie chrumkavého výsledku je možné jedlo natrieť trochu oleja.
- V spotrebiči nevarujte potraviny s vysokým obsahom tuku (napr. klobásy).
- V spotrebiči je možné pripravovať všetky jedlá, ktoré sú tiež vhodné v rúre.
- Sitová vložka zaisťuje, že sa nahromadený tuk usadí na dne nádoby na vyprážanie. Vďaka tomu bude jedlo chrumkavejšie.
- Pri pečení koláčov, chleba atď. majte na pamäti, že cesto Rozširuje. Cesto nesmie prísť do styku s vykurovacím telesom.
- Sitovú vložku je možné vybrať na pečenie chleba alebo podobný.
- Potraviny, ktoré počas varenia ležia na sebe, by sa mali v polovici varenia pretrepať. To optimalizuje výsledok varenia a Zabráni sa nerovnomernému vareniu.
- Domáce zemiakové výrobky po nakrájaní namočte najmenej na 30 minút, aby ste znížili množstvo zemiakového škrobu. Potom kúsky zemiakov dobre osušte kuchynským papierom.
- Čas varenia závisí od rôznych faktorov: veľkosť, textúra, množstvo jedla a nastavená teplota.
- Ak fritézu neprehrievate, predĺžte čas varenia o 3 minúty.
- Pred varením v teplovzdušnej fritéze opečte steak a veľké množstvo mäsa na panvici. Čas a teplota závisia od požadovanej úrovne varenia.

- Pomocou spotrebiča môžete tiež ohrievať jedlo.
Pomocou tlačidla vyberte automatický program "Keep warm/Defrost". Prednastavenú teplotu a čas je možné individuálne nastaviť.

Defrost Funkčné tlačidlá

Tlačidlá na spotrebiči sú citlivé na dotyk. Za týmto účelom sa prstami zľahka dotknite tlačidiel. Každé stlačenie tlačidla je potvrdené pípnutím.

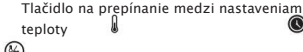
Nastavenie teploty () a času varenia ()

- Tlač a čas varenia. 
- Tlačidlo na prepínanie medzi nastaveniami teploty  a času varenia .

- Pomocou tlačidla alebo nastavte teplotu (50–200 °C) a čas varenia (1–60 minút).
- Na displeji sa strieda teplota a čas varenia.

1. Uistite sa, že je spotrebič odpojený od elektrickej siete .
2. Vytiahnite nádobu na vyprážanie zo spotrebiča za rukoväť .
3. V prípade potreby umiestnite vložku sita silikónom tlačidlá v spotrebiči. Zatlačte sitovú vložku úplne nadol.

4. Zasuňte nádobu na vyprážanie späť do spotrebiča. Musí počuteľne zapadnúť na miesto.
5. Zapojte spotrebič do správnej nainštalovanej bezpečnostnej zásuvky. Zaznie pípnutie a všetky symboly sa nakrátko rozsvietia. Potom sa rozsvieti iba tlačidlo.
6. Stlačením tlačidla prepnete spotrebič do pohotovostného režimu. Spotrebič je z výroby nastavený na 80 °C a 15

Zápis.

7. Odporúčame predhrievať spotrebič asi 3 minúty bez varenia jedla. Nastavte požadovanú teplotu a čas varenia na 3 minúty.
8. Stlačením tlačidla spustíte proces varenia.
9. Po uplynutí času sa na displeji zobrazí . Ventilátor sa krátko spustí, aby sa spotrebič ochladil. Potom zaznie 6 pípnutí a spotrebič sa prepne do pohotovostného režimu.
10. Vytiahnite nádobu na vyprážanie zo spotrebiča za rukoväť .

11. Nádobu na vyprážanie položte na žiaruvzdorný povrch panvice.

12. Naplňte nádobu na vyprážanie požadovaným jedlom. 13. Zasuňte nádobu na vyprážanie späť do spotrebiča.

17. Ak je to potrebné, jedlo v polovici varenia pretrepte. Za týmto účelom potiahnite nádobu na vyprážanie za rukoväť. Potom nádobu na vyprážanie zasuňte späť do stroja. Spotrebič pokračuje v prevádzke v mieste prerušenia.

Automatické programy

Vyberte požadovaný automatický program. Symbol programu blíká.

- Nasledujúca tabuľka zobrazuje továrensky nastavenú teplotu v Celziách (°C) a minútach (min). Predvoľby sú

Iba približné hodnoty. V závislosti od veľkosti a hmotnosti misky môže byť potrebné individuálne upraviť

teplota a čas.

- Prednastavenú teplotu a čas varenia je možné nastaviť pomocou príslušných tlačidiel a .

· Dodržujte tiež informácie na obale potravín.

Program	°C	min
French Fries		
Chicken Wings	200	30
Chicken	200	30
Fish	200	35
Steak		
Pizza		
Cake		
Vegetables	200	10
Potatos	185	12
Defrost	175	25

Prerušenie prevádzky

14. Stlačením tlačidla prepnete spotrebič späť do prevádzkového režimu.
15. Nastavte požadovanú teplotu a čas varenia. Prípadne zvolte automatický program (pozri nasledujúcu kapitolu).

- Ak chcete prerušiť prevádzku, vytiahnite nádobu na vyprážanie.
- Ak chcete pokračovať v prevádzke, vymeňte nádobu na vyprážanie.
- Prevádzku je možné prerušiť aj vytiahnutím sieťovej zástrčky. Ak chcete pokračovať v prevádzke, znova zapojte sieťovú zástrčku do zásuvky.
- Spotrebič obnoví prevádzku v prípade prerušenia bod. To platí aj v prípade výpadku prúdu.

Koniec prevádzky

1. Po uplynutí času sa na displeji zobrazí .

16. Stlačením tlačidla spustíte proces varenia.

Ventilátor sa krátko spustí, aby sa spotrebič ochladil. Potom zaznie 6 signálnych tónov a spotrebič sa prepne do pohotovostného režimu.

2. Prevádzku môžete predčasne ukončiť aj stlačením tlačidla.
3. Potiahnite nádobu na vyprážanie za rukoväť.
4. Vložte jedlo do žiaruvzdornej misy.
5. Zasuňte nádobu na vyprážanie späť do spotrebiča.
6. Odpojte spotrebič zo siete.

Čistenie

VAROVANIE:



Pred čistením spotrebič vždy vypnite a vytiahnite zástrčku zo zásuvky. Počkajte, kým spotrebič vychladne.

- Pred vybratím z nádoby na vyprážanie nechajte sitovú vložku vychladnúť!
- Spotrebič neponárajte do vody! Mohlo by to spôsobiť elektrinu. Trik, šok alebo požiar.

POZOR: Nepriľnavý povrch



- Nepoužívajte drôtenú kefu ani iné abrazívne predmety.
- Nepoužívajte drsné alebo abrazívne čistiace prostriedky.

· Sitovú vložku môžete vyčistiť v teplej oplachovacej vode pomocou

Malý prostriedok na ručné umývanie riadu.

- Vyčistite vnútornú a vonkajšiu stranu spotrebiča a Nádoba na vyprážanie s mierne navlhčenou, nie mokrou handričkou.
- Odstráňte tiež zvyšky jedla/masnotu na vykurovacom telese a vedľa neho mierne damp handričkou. Spotrebič znova nezapínajte, kým nie je vykurovacie teleso úplne suché!

Skladovanie

- Vyčistite spotrebič podľa popisu. Nechajte príslušenstvo úplne vyschnúť.
- Ak sa spotrebič nebude dlhší čas používať, odporúčame ho skladovať v pôvodnom obale.
- Spotrebič vždy skladujte mimo dosahu detí na dobre vetranom a suchom mieste.

Riešenie problémov

Problém	Možná príčina	Pomoc
Spotrebič nemá žiadnu funkciu.	Spotrebič nemá napájanie.	Skontrolujte zásuvku pomocou iného spotrebiča.
		Správne zasuňte sieť ovú zástrčku. Skontrolujte domovú poisťku.
Jedlo nie je úplne uvarené.	Nádoba na vyprážanie nie je vložená správne.	Použili ste potraviny, ktoré sú vhodné len pre bežnú fritézu.
	Bezpečnostný spínač zabraňuje prevádzke s nesprávne vloženou nádobou na vyprážanie.	
Jedlo sa varí nerovnomerne.	Spotrebič je chybný.	
	Nádoba na vyprážanie je preplnená.	
	Teplota je nastavená príliš nízko. Čas varenia je nastavený príliš krátko.	

Jedlo je na sebe. To nezabezpečuje dostatočnú cirkuláciu vzduchu.

Jedlo nie je chrumkavé.

Vložte nádobu na vyprážanie správne.
Musí počuteľne zapadnúť na miesto.

Kontakt

ujte náš servis
alebo špecialistu.
Znížte množstvo
jedla. Menšie
množstvá varte
rovnomernejšie.

Nastavte vyššiu teplotu.

Nastavte dlhší čas varenia.

V polovici varenia jedlo pretrepte.

Používajte potraviny vhodné do rúry alebo ich
potrite trochou oleja.

Problém	Možná příčina	Pomoc
Zo spotrebiča vychádza dym.	Pripravujete veľmi tučné jedlo.	V dôsledku rozprašovania tuku vo vnútri spotrebiča môže vzniknúť dym. Zabezpečte dostatočné vetranie.
	Nádoba na vyprážanie je preplnená. Jedlo sa dotýka vykurovacieho telesa.	Znížte množstvo jedla.
	V nádobe na vyprážanie alebo na ohrievacom telese sú stále zvyšky jedla/tuku z predchádzajúceho použitia.	Po každom použití prístroj vyčistite podľa popisu v kapitole "Čistenie".

I



Hodnotenie

Model: PC-FR 1286 H
Kámit': 220-240V~, 50-60Hz
Spotreba energie: 1700 W
Trieda ochrany:
Čistá hmotnosť:cca 4,9 kg

Tento výrobok obsahuje svetelný zdroj triedy energetickej účinnosti <G>.

Svetelný zdroj je odolný voči vysokým teplotám a je určený len na použitie v tomto spotrebiči.

Právo na technické a konštrukčné zmeny v priebehu neustáleho vývoja produktu zostáva vyhradené.

Tento spotrebič bol testovaný podľa všetkých platných smerníc CE a vyrobený podľa najnovších bezpečnostných predpisov.

Likvidácia

Význam symbolu "odpadkového koša"

Chráňte naše životné prostredie: nevyhadzujte elektrické zariadenia do domového odpadu.

Všetky elektrické zariadenia, ktoré sa už nepoužívajú, vráťte na zberné miesta určené na likvidáciu .

To pomáha predchádzať možným účinkom nesprávnej likvidácie na životné prostredie a ľudské zdravie.

To prispieje k recyklácii a iným formám opätovného použitia elektrických a elektronických zariadení.

Ak chcete získať informácie o tom, kde je možné zariadenie zlikvidovať, kontaktujte miestny orgán. Váš predajca a zmluvný partner sú tiež povinní bezplatne prevziať späť starý spotrebič.